

Bedienungsanleitung

DIGIPORTY T2 mobile



Digitaler mobiler Receiver geeignet für den Empfang freier, unverschlüsselter DVB-T/DVB-T2 Signale über eine terrestrische Antenne zur WiFi Übertragung an ein mobiles Endgerät

INHALTSVERZEICHNIS

1. VORWORT	4
2. SICHERHEITSHINWEISE	5
3. LIEFERUMFANG	9
4. ABBILDUNGEN.....	10
5. VERWENDUNG DES AKKUS	14
6. ERSTE INBETRIEBNAHME	16
7. BEDIENUNG	19
8. FEHLERBEHEBUNG	27
9. TECHNISCHE DATEN.....	28
10. ENTSORUNGSHINWEIS.....	29
11. SERVICE	30
12. KENNZEICHNUNG	31

1. VORWORT

Vielen Dank, dass Sie sich für den TELESTAR DIGIPORTY T2 mobile entschieden haben.

Der TELESTAR DIGIPORTY T2 mobile ist ein einfach zu bedienender DVB-T/ DVB-T2 Empfänger, den Sie ohne eine Internet- Verbindung betreiben können, um Live TV Inhalte auf ein mobiles Endgerät wie Tablet oder Smartphone zu senden.

Wenn Sie den DIGIPORTY T2 mobile zum ersten Mal verwenden, lesen Sie bitte diese Anweisungen sorgfältig durch, und bewahren Sie diese für zukünftige Gelegenheiten zum Nachschlagen auf. Nur wenn Sie die Anweisungen befolgen, können Sie optimal die volle Funktionsvielfalt des Gerätes genießen.

Diese Bedienungsanleitung hilft Ihnen beim

- bestimmungsgemäßen
- sicheren
- vorteilhaften

Gebrauch des Gerätes

2. SICHERHEITSHINWEISE

Wir setzen voraus, dass der Bediener des DIGIPORTY T2 mobile allgemeine Kenntnisse im Umgang mit Geräten der Unterhaltungselektronik hat.

Jede Person, die dieses Gerät

- montiert
- anschließt
- bedient
- reinigt
- entsorgt

muss den vollständigen Inhalt dieser Bedienungsanleitung zur Kenntnis genommen haben. Bewahren Sie diese Bedienungsanleitung immer in der Nähe des Gerätes auf.

Lesen Sie die Sicherheitshinweise sorgfältig durch, bevor Sie das Gerät in Betrieb nehmen. Beachten Sie alle Warnungen und Hinweise auf dem Gerät und in der Bedienungsanleitung.

2.1 Grundlegende Sicherheitshinweise

- Trennen Sie bei Betriebsstörungen das Gerät von der USB Stromquelle.
- Setzen Sie das Gerät weder Regen noch sonstiger Feuchtigkeit aus.
- Öffnen Sie niemals das Gehäuse.
- Sollten Fremdkörper oder Flüssigkeit in das Gerät gelangen, schalten Sie das Gerät bitte sofort aus. Lassen Sie das Gerät von qualifiziertem Fachpersonal

2. SICHERHEITSHINWEISE

- überprüfen, bevor Sie es wieder in Betrieb nehmen.
- Knicken oder quetschen Sie keine Kabelverbindungen.
- Lassen Sie Kinder niemals unbeaufsichtigt das Gerät benutzen.
- Überlassen Sie Wartungsarbeiten stets qualifiziertem Fachpersonal. Andernfalls gefährden Sie sich und andere.
- Trennen Sie bei Betriebsstörungen das Gerät von der Stromquelle.
- Änderungen am Gerät führen zum Erlöschen der Verantwortung des Herstellers.
- Reinigen Sie dieses Gerät nur mit einem trockenen Tuch.
- Versuchen Sie nicht, das Gerät selbstständig auseinander zunehmen oder zu manipulieren.

Richtiger Standort

Vermeiden Sie die Nähe von: Wärmequellen, wie z.B. Heizkörpern, offenem Feuer, wie z.B. Kerzen, Geräten mit starken Magnetfeldern, wie z. B. Lautsprechern. Stellen Sie keine Gefäße mit Flüssigkeit (zum Beispiel Vasen) auf das Gerät.

Vermeiden Sie direkte Sonneneinstrahlungen und Orte mit außergewöhnlich viel Staub.

Sorgen Sie für ausreichende Belüftung des Geräts. Stellen Sie keine schweren Gegenstände auf das Gerät. Wenn Sie das Gerät von einer kalten in eine warme Umgebung bringen, kann sich im Inneren des Geräts Feuchtigkeit niederschlagen.

2. SICHERHEITSHINWEISE

Warten Sie in diesem Fall etwa eine Stunde, bevor Sie es in Betrieb nehmen.

Das Gerät ist mit einem eingebauten Lithium-Ionen-Akku ausgestattet. Wenn Sie das Gerät bei hoher Umgebungstemperatur/Luftfeuchtigkeit verwenden, können eine Explosion des Akkus oder eine Fehlfunktion des Geräts die Folge sein.

Betriebstemperatur

Bitte betreiben Sie das Gerät nur in einem Temperaturbereich von 0 °C bis 40 °C. Setzen Sie das Gerät bitte keinen extremen Temperaturschwankungen oder Feuchtigkeit aus.

Akku Laden

Verwenden Sie zum Laden des Akkus ausschließlich das im Lieferumfang enthaltene Kabel sowie ein geeignetes USB Ladegerät mit folgenden Ausgangswerten:
Ausgangsspannung 5 Volt DC

Stromversorgung min. 500 mA

Stecken Sie das Kabel fest ein, wenn Sie den Akku laden. Sichern Sie sowohl das Gerät als auch das Ladekabel, wenn Sie sie entfernen.

Ein Kabelkurzschluss kann zu einer Explosion oder einem Brand führen.

Wirken Sie nicht gewaltsam auf das Ladekabel ein, und verwenden Sie es nicht, wenn es lose ist.

Ein beschädigtes Kabel kann zu einem Stromschlag oder einem Brand führen.

2. SICHERHEITSHINWEISE

Wenn Sie das Gerät über einen längeren Zeitraum nicht verwenden, laden Sie vollständig den Akku, und bewahren Sie es an einem sicheren Ort bei Raumtemperatur auf.

Wenn Sie das Gerät über einen längeren Zeitraum nicht verwendet haben, sollten Sie den Akku vor der nächsten Verwendung wieder laden.

Gefahr der Ablenkung

Die Verwendung des Gerätes kann in bestimmten Situationen Ihre Konzentration beeinflussen. (z.B. beim Führen eines Fahrzeugs, Teilnahme im Straßenverkehr oder beim Bedienen von Maschinen).

Schutz vor HF Energie

Das Gerät erzeugt ein elektromagnetisches Feld. Es entspricht den Grenzwerten zum Schutz vor HF Energie.

Achten Sie bitte auf Hinweise in Ihrer Umgebung, die das Betreiben von elektronischen Geräten verbieten oder einschränken. Dies kann z.B. in Krankenhäusern, an Tankstellen und Tankanlagen oder an Flughäfen der Fall sein.

Sollten entsprechende Warnhinweise vorhanden sein, schalten Sie bitte das Gerät umgehend aus.

Die im Gerät enthaltenen Komponenten erzeugen elektromagnetische Energie und Magnetfelder. Diese können medizinische Geräte wie Herzschrittmacher oder Defibrillatoren beeinträchtigen.

2. SICHERHEITSHINWEISE

Halten Sie bitte daher einen sicheren und ausreichenden Abstand zwischen medizinischen Geräten und dem Gerät ein.

Wenn Sie einen Grund zur Annahme haben, dass das Gerät eine Störung mit einem medizinischen Gerät verursacht, schalten Sie bitte das Gerät umgehend aus.

3. LIEFERUMFANG

Bitte überprüfen Sie vor der ersten Betriebsnahme den Lieferumfang auf Vollständigkeit.

Die im Lieferumfang enthaltenen Komponenten sind:

- 1 DIGIPORTY T2 mobile
- 2 Akku
- 3 USB Ladekabel
- 4 Benutzerhandbuch

4. ABBILDUNGEN

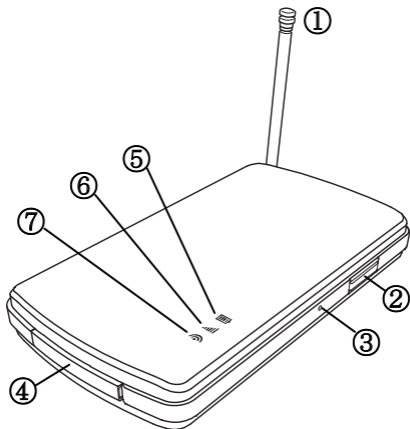

4. ABBILDUNGEN

- 1. Antenne**
Ziehen Sie die Antenne vollständig aus.
- 2. Ein/Ausschalter**
Schalten Sie das Gerät hier ein oder aus.
Halten Sie die Taste zum Ausschalten des Gerätes länger als 3 Sekunden gedrückt.
- 3. RESET**
Sollte das Gerät nicht korrekt funktionieren, können Sie über diese Taste den DIGIPORTY T2 mobile in die Werkseinstellung zurück setzen.
Halten Sie dazu mit einem spitzen Gegenstand die Taste 5 Sekunden gedrückt.
- 4. USB mini B Anschluss**
Schließen Sie hier das USB Ladekabel an, um den Akku des Gerätes zu laden.

4. ABBILDUNGEN

5. **Akkuanzeige**

Die Anzeige informiert Sie über den Ladezustand des Akkus.

LED Anzeige	Beschreibung
Aus	Das Gerät ist ausgeschaltet
Konstant rot	Akku wird geladen
Konstant grün	Laden beendet, Akku ist voll aufgeladen.
Langsames Blinken rot:	Akkuladung weniger als 30%
Langsames Blinken orange	Akkuladung 30%-70%
Langsames Blinken grün	Akkuladung über 70%

4. ABBILDUNGEN

6. **Betriebsstatus**

Diese Anzeige informiert Sie über den Betriebsstatus des Gerätes

LED Anzeige	Beschreibung
Aus	Das Gerät ist ausgeschaltet
schnelles Blinken grün	Das Gerät wird hochgefahren.
Konstant grün	Das Gerät ist vollständig hochgefahren und ist betriebsbereit
Konstant rot	Kein oder schlechter TV Empfang an diesem Standort. Das Gerät kann nicht korrekt arbeiten.
Langsames Blinken grün	Akkuladung über 70%

4. ABBILDUNGEN

7. WiFi- Anzeigen

Die Anzeige informiert Sie über die WiFi Verbindung und die Datenübertragung.

LED Anzeige	Beschreibung
Aus	Das Gerät ist ausgeschaltet
Konstant grün	Das Gerät ist für die Übertragung des Live TV Signals bereit.
Blinkes grün	Live TV Signal wird übertragen

5. VERWENDUNG DES AKKUS

Drücken Sie auf den Akkudeckel des Gerätes und schieben Sie den Deckel nach hinten ab.

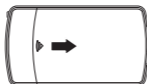

5. VERWENDUNG DES AKKUS

Setzen Sie den Akku mit dem Kontaktfeld nach unten ein.

Schieben Sie den Akkudeckel wieder auf das Gerät.

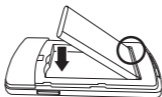

Um den Akku zu laden, gehen Sie bitte wie folgt vor:

Verbinden Sie den USB Mini Anschluss des Gerätes über das im Lieferumfang enthaltene USB Ladekabel mit dem USB Anschluss eines Computers oder eines USB Ladeadapters.

Ein Ladeadapter ist nicht im Lieferumfang enthalten.

Während des Ladevorgangs leuchtet die Netz und Akkuanzeige rot. Wenn der Akku komplett geladen ist, leuchtet die Anzeige dauerhaft grün.

Die Ladezeit ist abhängig von dem benutzten Geräten. Bei einer Stromversorgung von 500mA dauert der Ladevorgang ca 3 Stunden. Wenn eine größere Stromversorgung eingesetzt wird, kann die Ladedauer verkürzt werden.

6. ERSTE INBETRIEBNAHME

Laden Sie sich im iOS App store oder im Google Playstore die kostenlose Applikation TELESTAR DIGIPORTY T2 mobile TV App herunter und installieren Sie diese auf Ihrem Smartphone oder Tablet.



Abbildung kann abweichen

6. ERSTE INBETRIEBNAHME

Drücken Sie den AN/AUS Knopf am DIGIPORTY mobile. Warten Sie, bis die Statusanzeige und die WiFi Anzeige grün werden und dauerhaft leuchten.

Nachdem die Applikation installiert ist, wählen Sie in Ihrem mobilen Endgerät in den W-LAN Einstellungen W-LAN Netz DIGIPORTY T2m aus und verbinden Sie so Ihr Mobilgerät per WiFi mit dem DIGIPORTY T2 mobile.

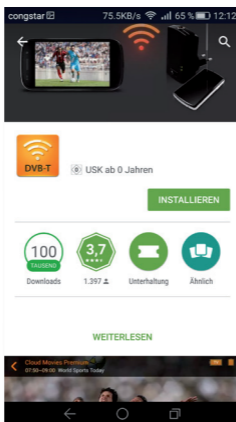
Android

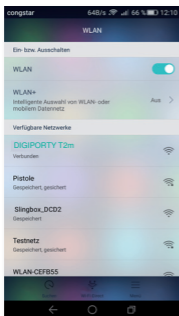

iOS



6. ERSTE INBETRIEBNAHME

Nachdem die W-LAN Verbindung mit Ihrem Gerät hergestellt wurde starten Sie die Applikation.



7. BEDIENUNG

Wählen Sie das Land aus, in dem Sie sich befinden und bestätigen Sie mit **OK**.

Android

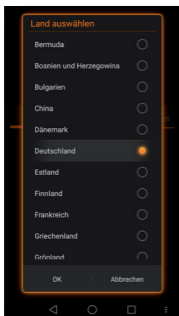

iOS

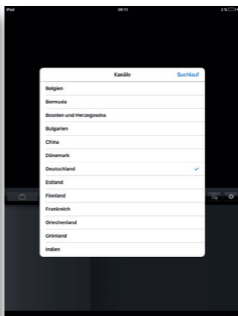

7. BEDIENUNG

Das Gerät startet nun einen Suchlauf und speichert alle empfangbaren Sender ab.

Android

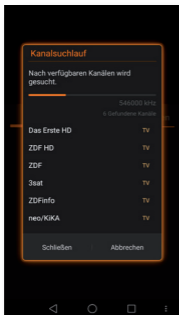

iOS



7. BEDIENUNG

Sobald alle empfangbaren Sender gefunden wurden, können Sie der gespeicherten Programmliste einen Namen vergeben.

Android

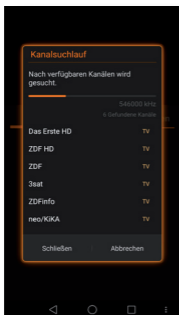

iOS



7. BEDIENUNG

Danach startet die TV Wiedergabe mit dem ersten gefundenen Programm. In der Programmübersicht finden Sie nun alle Programme, die Sie einfach auswählen können.

Android

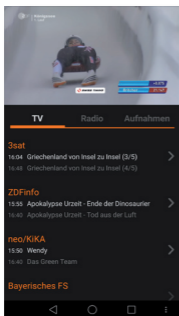

iOS



7. BEDIENUNG

Drehen Sie Ihr Gerät, um in den Vollbildmodus zu gelangen.

Um eine Aufnahme der laufenden Sendung zu machen, tippen Sie auf das rote Feld.

Wählen Sie über das Feld Optionen weitere Einstellungen aus. So können Sie in diesem Bereich z.B. festlegen, wo Aufnahmen auf Ihrem mobilen Endgerät gespeichert werden sollen.

Bitte achten Sie darauf, dass Ihr mobiles Gerät über einen ausreichend großen Speicherplatz verfügt.

7. BEDIENUNG

Einbindung in ein vorhandenes W-LAN Netzwerk

Sie können das Gerät in ein bereits vorhandenes W-LAN Netzwerk einbinden.

Gehen Sie dazu wie folgt vor:

Wählen Sie unter dem Punkt Optionen Heimnetzwerkmodus an.

Android

iOS

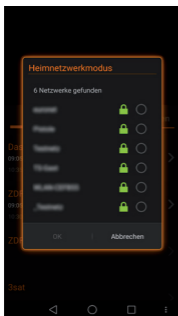

7. BEDIENUNG

Wählen Sie ein W-LAN Netz aus, in dem das Gerät eingebunden werden soll.

Geben Sie das WiFi Passwort des ausgewählten Netzwerks ein.

Android

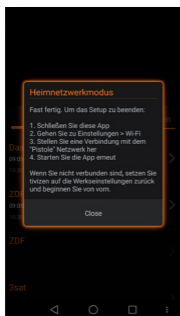

iOS

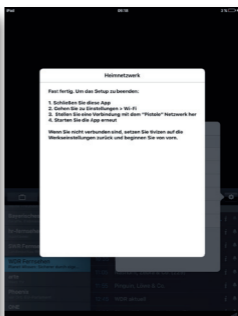

Führen Sie die Schritte wie im nachfolgenden Fenster beschrieben aus, um den DIGIPORTY T2 mobile in Ihrem bestehenden WiFi Netzwerk nutzen zu können.

7. BEDIENUNG

Android



iOS

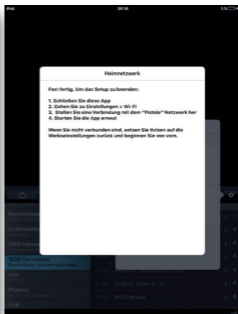

Tippen Sie auf Close, um die App zu schließen. Wählen Sie in den WiFi Verbindungen Ihres mobilen Gerätes das WiFi Netzwerk aus, in dem Sie den Digiporty eingebunden haben. Öffnen Sie anschließend die Digiporty App erneut.

Wenn Sie die W-LAN Einbindung in ein vorhandenes Netzwerk rückgängig machen möchten, setzen Sie den DIGIPORTY T2 mobile in die Werkseinstellung zurück. Halten Sie dazu die RESET Taste am Gerät für mindestens 5 Sekunden gedrückt.

8. FEHLERBEHEBUNG

Symptom	Mögliche Ursache und Abhilfe
LED's am Gerät leuchten nicht	Stellen Sie sicher, dass das Gerät eingeschaltet ist.
Applikation findet das Gerät nicht.	Falsches W-LAN Netzwerk ausgewählt. Stellen Sie sicher, dass Ihr mobiles Endgerät im selben W-LAN Netz angemeldet ist, wie der DIGIPORTY T2 mobile. DIGIPORTY T2 mobile nicht eingeschaltet. Gerät außer Reichweite des W-LAN Netzwerks
Starke Bild/Ton Aussetzer und Klötzchenbildung	DVB-T/DVB-T2 Empfang an Ihrem Standort nicht ausreichend. Ändern Sie den Standort der Antenne. Nährer Informationen zum DVB-T Empfang in Ihrer Region erhalten Sie auf www.dvb-t-portal.de Das mobile Endgerät ist nicht optimal für den DVB-T2 HD Empfang geeignet. Bitte lesen Sie auch die technischen Daten
In den W-LAN Einstellungen des Mobilgerätes ist der DIGIPORT T2 nicht zu sehen	Der DIGIPORTY T2 mobile ist bereits in einem anderen Netzwerk angemeldet worden. Drücken Sie die RESET Taste am Gertät für ca. 5 Sekunden. Das Gerät wird in die Werkeinstellung zurück gesetzt.

9. TECHNISCHE DATEN

Bandbreite	VHF (hoch 175 - 230 MHz) UHF (470 - 860 MHz)
WiFi	Standards IEEE 802.11b/g
Anschluss	USB Mini-B-Anschluss (zum Anschließen des Ladezubehörs)
Spannungsversorgung	5V DC (über ein USB Kabel) oder 230 V AC 50 Hz über Netzstecker
Betriebstemperatur	0-40 °C
Leistungsaufnahme	max. 5 W an 230V AC

10. ENTSORUNGSHINWEIS

Die Verpackung Ihres Gerätes besteht ausschließlich aus wiederverwertbaren Materialien. Bitte führen Sie diese entsprechend sortiert wieder dem "Dualen System" zu. Dieses Produkt darf am Ende seiner Lebensdauer nicht über den normalen Haushalts-abfall entsorgt werden, sondern muss an einem Sammelpunkt für das Recycling von elektrischen und elektronischen Geräten abgegeben werden.



Das  Symbol auf dem Produkt, der Gebrauchsanleitung oder der Verpackung weist darauf hin.

Die Werkstoffe sind gemäß ihrer Kennzeichnung wiederverwertbar. Mit der Wiederverwendung, der stofflichen Verwertung oder anderen Formen der Verwertung von Altgeräten leisten Sie einen wichtigen Beitrag zum Schutze unserer Umwelt. Bitte erfragen Sie bei der Gemeindeverwaltung die zuständige Entsorgungsstelle. Achten Sie darauf, dass die leeren Batterien sowie Elektronikschrott nicht in den Hausmüll gelangen, sondern sachgerecht entsorgt werden.

11. SERVICE

Sehr geehrte Kundin, Sehr geehrter Kunde!
Unser Produkt entspricht den gesetzlichen Anforderungen und wurde unter ständigen Qualitätskontrollen gefertigt.

Die Gewährleistungszeit für das DIGIPORTY T2 mobile entspricht den gesetzlichen Bestimmungen zum Zeitpunkt des Erwerbs.

Wir bieten Ihnen ebenfalls unseren telefonischen HOTLINE-Service mit einer professionellen Hilfe an. In unserem Servicebereich stehen Ihnen professionelle Fachkräfte Rede und Antwort. Hier können Sie alle Fragen stellen, die Sie bezüglich der TELESTAR Produkte haben, sowie Tipps zur Lokalisierung einer möglichen Fehlerursache erhalten.

Unsere Techniker stehen Ihnen von Montag - Freitag von 8.00 Uhr bis 16.45 Uhr unter folgender Rufnummer zur Verfügung:

02676 / 95 20 101

oder per Mail unter: service@telestar.de

Falls Ihnen an der Service Hotline nicht weitergeholfen werden kann, schicken Sie Ihr DIGIPORTY T2 mobile, möglichst in der original Verpackung, aber unbedingt transportsicher verpackt, an folgende Adresse:

TELESTAR - DIGITAL GmbH
Service Center
Am Weiher 14 (Industriegebiet)
56766 Ulmen

12. KENNZEICHNUNG



Ihr Gerät trägt das CE-Zeichen und erfüllt alle erforderlichen EU-Normen.

Hiermit erklärt die TELESTAR DIGITAL GmbH, dass sich das Gerät IMPERIAL DIGIPORTY T2 mobile in Übereinstimmung mit den grundlegenden Anforderungen und den übrigen einschlägigen Bestimmungen befindet.

Die Konformitätserklärung für dieses Produkt erhalten Sie auf:

www.telestar.de/de_DE/Konformitaetserklaerung/352-529/?productID=11376

