

# Bedienungsanleitung

## DIGIPORTY T2



Digitaler Receiver geeignet für den Empfang freier, unverschlüsselter DVB-T/DVB-T2 Signale über eine terrestrische Antenne zur WiFi Übertragung an ein mobiles Endgerät.



# INHALTSVERZEICHNIS

1. VORWORT .....	4
2. SICHERHEITSHINWEISE .....	5
3. LIEFERUMFANG .....	8
4. ABBILDUNGEN.....	9
5. ERSTE INBETRIEBNAHME .....	12
6. BEDIENUNG .....	15
7. FEHLERBEHEBUNG .....	24
8. TECHNISCHE DATEN.....	25
9. ENTSORGUNGSHINWEIS.....	26
10. SERVICE .....	27
11. KENNZEICHNUNG .....	28

# 1. VORWORT

Vielen Dank, dass Sie sich für den TELESTAR DIGIPORTY T2 entschieden haben. Der TELESTAR DIGIPORTY T2 ist ein einfach zu bedienender DVB-T/ DVB-T2 Empfänger, den Sie ohne eine Internet- Verbindung betreiben können, um Live TV Inhalte auf ein mobiles Endgerät wie Tablet oder Smartphone zu senden.

Wenn Sie den DIGIPORTY T2 zum ersten Mal verwenden, lesen Sie bitte diese Anweisungen sorgfältig durch, und bewahren Sie diese für zukünftige Gelegenheiten zum Nachschlagen auf. Nur wenn Sie die Anweisungen befolgen, können Sie optimal die volle Funktionsvielfalt des Gerätes genießen.

Diese Bedienungsanleitung hilft Ihnen beim

- bestimmungsgemäßen
- sicheren
- vorteilhaften

Gebrauch des Gerätes

## 2. SICHERHEITSHINWEISE

Wir setzen voraus, dass der Bediener des DIGIPORTY T2 allgemeine Kenntnisse im Umgang mit Geräten der Unterhaltungselektronik hat.

Jede Person, die dieses Gerät

- montiert
- anschließt
- bedient
- reinigt
- entsorgt

muss den vollständigen Inhalt dieser Bedienungsanleitung zur Kenntnis genommen haben. Bewahren Sie diese Bedienungsanleitung immer in der Nähe des Gerätes auf.

Lesen Sie die Sicherheitshinweise sorgfältig durch, bevor Sie das Gerät in Betrieb nehmen. Beachten Sie alle Warnungen und Hinweise auf dem Gerät und in der Bedienungsanleitung.

### 2.1 Grundlegende Sicherheitshinweise

- Trennen Sie bei Betriebsstörungen das Gerät von der Stromquelle.
- Setzen Sie das Gerät weder Regen noch sonstiger Feuchtigkeit aus.
- Öffnen Sie niemals das Gehäuse.
- Schließen Sie das Gerät nur an eine fachgerecht installierte Netz-Steckdose von 220– 240 V~, 50–60 Hz an.

## 2. SICHERHEITSHINWEISE

- Ziehen Sie den DIGIPORTY T2 aus der Steckdose, falls Sie das Gerät über einen längeren Zeitraum nicht benutzen. Ziehen Sie nur am Netzteil, nicht am Kabel der Antenne.
- Ziehen Sie bei Gewitter denDIGIPORTY T2 aus der Steckdose.
- Sollten Fremdkörper oder Flüssigkeit in das Gerät gelangen,trennen Sie sofort von der Stromquelle. Lassen Sie das Gerät von qualifiziertem Fachpersonal überprüfen, bevor Sie es wieder in Betrieb nehmen.
- Beachten Sie bitte, dass die Stromquelle leicht zugänglich ist.
- Knicken oder quetschen Sie keine Kabelverbindungen.
- Lassen Sie Kinder niemals unbeaufsichtigt das Gerät benutzen.
- Überlassen Sie Wartungsarbeiten stets qualifiziertem Fachpersonal. Andernfalls gefährden Sie sich und andere.
- Trennen Sie bei Betriebsstörungen das Gerät von der Stromquelle.
- Änderungen am Gerät führen zum Erlöschen der Verantwortung des Herstellers.
- Schutzfolien entfernen.
- Reinigen Sie dieses Gerät nur mit einem trockenen Tuch.

## 2. SICHERHEITSHINWEISE

### **Achtung!**

**Hinweis zur Netztrennung.** Außerdem nimmt das Gerät im Standby-Betrieb Strom auf. Um das Gerät vollständig vom Netz zu trennen, muss das Netzteil aus der Steckdose gezogen oder der Netzschalter auf der Rückseite des Gerätes auf aus geschaltet werden.

### **Richtiger Standort**

- Vermeiden Sie die Nähe von: Wärmequellen, wie z.B. Heizkörpern, offenem Feuer, wie z.B. Kerzen, Geräten mit starken Magnetfeldern, wie z. B. Lautsprechern.
- Stellen Sie keine Gefäße mit Flüssigkeit (zum Beispiel Vasen) auf das Gerät.
- Vermeiden Sie direkte Sonneneinstrahlungen und Orte mit außergewöhnlich viel Staub.
- Sorgen Sie für ausreichende Belüftung des Geräts.
- Stellen Sie keine schweren Gegenstände auf das Gerät.
- Wenn Sie das Gerät von einer kalten in eine warme Umgebung bringen, kann sich im Inneren des Geräts Feuchtigkeit niederschlagen. Warten Sie in diesem Fall etwa eine Stunde, bevor Sie es in Betrieb nehmen.
- Verlegen Sie das Antennenkabel so, dass niemand darauf treten oder darüber stolpern kann.

### **Betriebstemperatur**

Bitte betreiben Sie das Gerät nur in einem Temperaturbereich von 0 °C bis 40 °C. Setzen Sie das Gerät bitte keinen extremen Temperaturschwankungen oder Feuchtigkeit aus.

### 3. LIEFERUMFANG

Bitte überprüfen Sie vor der ersten Betriebsnahme den Lieferumfang auf Vollständigkeit.

Die im Lieferumfang enthaltenen Komponenten sind:

- 1 DIGIPORTY T2
- 2 Stabantenne inklusive Kabel
- 3 Bedienungsanleitung

①



②



③





## 4. ABBILDUNGEN

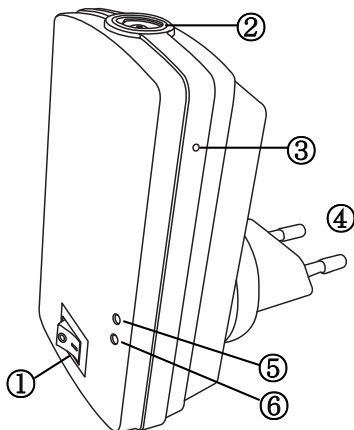

## 4. ABBILDUNGEN

### 1. **Ein/Ausschalter**

Schalten Sie das Gerät hier ein oder aus.

### 2. **Antennenanschluss**

Verbinden Sie hier die im Lieferumfang enthaltene Antenne mit dem Gerät, oder verbinden Sie eine bereits vorhandene Zimmer- oder Hausantenne mit dem Gerät.

### 3. **RESET**

Sollte das Gerät nicht korrekt funktionieren, können Sie über diese Taste den DIGIPORTY T2 in die Werkseinstellung zurück setzen. Halten Sie dazu mit einem spitzen Gegenstand die Taste 2 Sekunden gedrückt.

### 4. **Netzstecker**

Stecken Sie hier das Gerät in eine Netzsteckdose ein.

### 5. **Statusanzeige**

Über diese LED werden Ihnen verschiedene Betriebszustände des Gerätes angezeigt:

#### **Aus:**

Gerät ist ausgeschaltet

#### **Grün schnell blinkend**

Gerät fährt hoch. Die Anzeige leuchtet konstant, sobald das Gerät vollständig betriebsbereit ist.

#### **Grün konstantes Leuchten**

Gerät ist betriebsbereit

#### **Rot (konstantes Leuchten)**

Schlechter oder kein TV Empfang am ausgewählten Standort.

Es können Bildstörungen auftreten.

## 4. ABBILDUNGEN

### 6. WiFi Anzeige

Diese Anzeige informiert über den Zustand der WiFi Datenverbindung.

**Aus:**

System ist ausgeschaltet.

**Grün:**

Bereit für die Übertragung der TV Daten.

**Grün blinkend:**

Live TV Daten werden übertragen.

## 5. ERSTE INBETRIEBNAHME

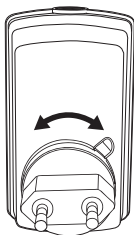

Bringen Sie den Netzstecker am DIGIPORTY T2 wie im Bild zu sehen an.

Drehen Sie den Netzstecker nach rechts bis dieser einrastet. Um den Stecker wieder zu entfernen, drücken Sie den Kopf und drehen Sie den Stecker nach links heraus.

Stecken Sie das Gerät in eine Netzsteckdose.

Verbinden Sie die im Lieferumfang enthaltene Antenne mit dem Gerät oder verbinden Sie am Antenneneingang eine bereits vorhandene DVB-T Antenne.

Schalten Sie das Gerät am Netzschalter ein.

Warten Sie bitte, bis die Status und die WiFi LED grün leuchten.

## 5. ERSTE INBETRIEBNAHME

Laden Sie sich im iOS App store oder im Google Playstore die kostenlose Applikation TELESTAR DIGIPORTY T2 TV App herunter und installieren Sie diese auf Ihrem Smartphone oder Tablet.



Abbildung kann abweichen

## 5. ERSTE INBETRIEBNAHME

Nachdem die Applikation installiert ist, wählen Sie in Ihrem mobilen Endgerät in den W-LAN Einstellungen W-LAN Netz Digiporty T2 aus und verbinden Sie so Ihr Mobilgerät per WiFi mit dem Digiporty T2.

### Android

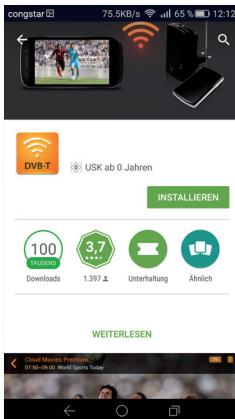
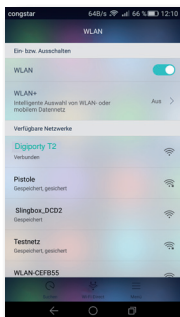

### iOS



## 6. BEDIENUNG

Nachdem die W-LAN Verbindung mit Ihrem Gerät hergestellt wurde, starten Sie die Applikation.



## 6. BEDIENUNG

Wählen Sie das Land aus, in dem Sie sich befinden und bestätigen Sie mit **OK**.

Android

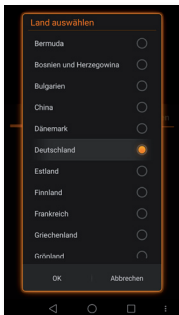

iOS

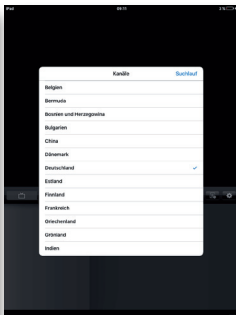



## 6. BEDIENUNG

Das Gerät startet nun einen Suchlauf und speichert alle empfangbaren Sender ab.

Android



iOS

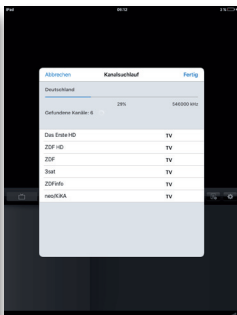

## 6. BEDIENUNG

Sobald alle empfangbaren Sender gefunden wurden, können Sie der gespeicherten Programmliste einen Namen vergeben.

Android

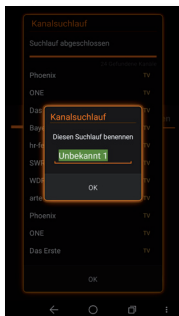

iOS

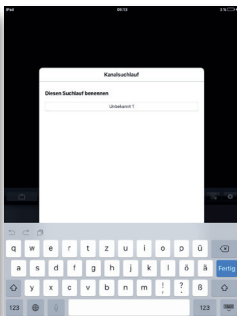

## 6. BEDIENUNG

Danach startet die TV Wiedergabe mit dem ersten gefundenen Programm. In der Programmübersicht finden Sie nun alle Programme, die Sie einfach auswählen können.

Android

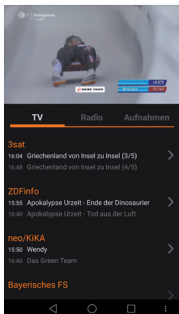

iOS



## 6. BEDIENUNG

Drehen Sie Ihr Gerät, um in den Vollbildmodus zu gelangen.

Um eine Aufnahme der laufenden Sendung zu machen, tippen Sie auf das rote Feld.

Wählen Sie über das Feld Optionen weitere Einstellungen aus. So können Sie in diesem Bereich z.B. festlegen, wo Aufnahmen auf Ihrem mobilen Endgerät gespeichert werden sollen.

Bitte achten Sie darauf, dass Ihr mobiles Gerät über einen ausreichend großen Speicherplatz verfügt.

## 6. BEDIENUNG

### Einbindung in ein vorhandenes W-LAN Netzwerk

Sie können das Gerät in ein bereits vorhandenes W-LAN Netzwerk einbinden.

Gehen Sie dazu wie folgt vor:

Wählen Sie unter dem Punkt Optionen Heimnetzwerkmodus an.

Android

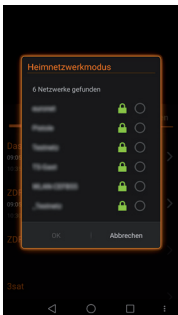

iOS

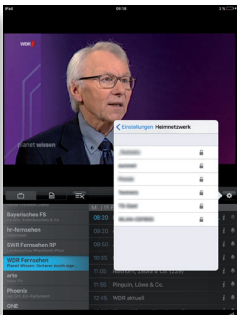

Wählen Sie ein W-LAN Netz aus, in dem das Gerät eingebunden werden soll.

## 6. BEDIENUNG

Geben Sie das WiFi Passwort des ausgewählten Netzwerks ein.

Android

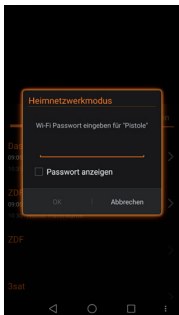

iOS

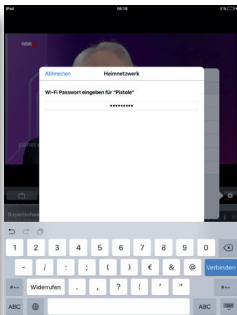

Führen Sie die Schritte wie im nachfolgenden Fenster beschrieben aus, um den DIGIPORTY T2 in Ihrem bestehenden WiFi Netzwerk nutzen zu können.

## 6. BEDIENUNG

Android

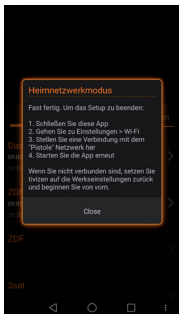

iOS

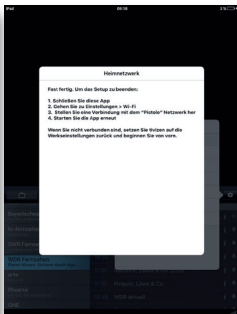

Tippen Sie auf Close um die App zu schließen.  
Wählen Sie in den WiFi Verbindungen Ihres mobilen Gerätes das WiFi Netzwerk aus, in dem Sie den Digiporty eingebunden haben.  
Öffnen Sie anschließend die Digiporty App erneut.

Wenn Sie die W-LAN Einbindung in ein vorhandenes Netzwerk rückgängig machen möchten, setzen Sie den Digiporty T2 in die Werkseinstellung zurück. Halten Sie dazu die RESET Taste am Gerät für mindestens 5 Sekunden gedrückt.

## 7. FEHLERBEHEBUNG

Symptom	Mögliche Ursache und Abhilfe
LED's am Gerät leuchten nicht	Stellen Sie sicher, dass das Gerät eingeschaltet ist.
Applikation findet das Gerät nicht.	Falsches W-LAN Netzwerk ausgewählt. Stellen Sie sicher, dass Ihr mobiles Endgerät im selben W-LAN Netz angemeldet ist, wie der DIGIPORTY T2. DIGIPORTY T2 nicht eingeschaltet. Gerät außer Reichweite des W-LAN Netzwerks
Starke Bild/Ton Aussetzer und Klötzchenbildung	DVB-T/DVB-T2 Empfang an Ihrem Standort nicht ausreichend. Ändern Sie den Standort der Antenne. Nährer Informationen zum DVB-T Empfang in Ihrer Region erhalten Sie auf <a href="http://www.dvb-t-portal.de">www.dvb-t-portal.de</a> Das mobile Endgerät ist nicht optimal für den DVB-T2 HD Empfang geeignet. Bitte lesen Sie auch die technischen Daten
In den W-LAN Einstellungen des Mobilgerätes ist der DIGIPORT T2 nicht zu sehen	Der DIGIPORTY T2 ist bereits in einem anderen Netzwerk angemeldet worden. Drücken Sie die RESET Taste am Gertät für ca. 5 Sekunden. Das Gerät wird in die Werkeinstellung zurück gesetzt.



## 8. TECHNISCHE DATEN

Bandbreite	VHF (hoch 175 - 230 MHz) UHF (470 - 860 MHz)
WiFi	Standards IEEE 802.11b/g
Anschluss	USB Mini-B-Anschluss (zum Anschließen des Ladezubehörs)
Spannungsversorgung	5V DC (über ein USB Kabel) oder 230 V AC 50 Hz über Netzstecker
Betriebstemperatur	0-40 °C
Leistungsaufnahme	max. 5 W an 230V AC

## 9. ENTSORGUNGSHINWEIS

Die Verpackung Ihres Gerätes besteht ausschließlich aus wiederverwertbaren Materialien. Bitte führen Sie diese entsprechend sortiert wieder dem "Dualen System" zu. Dieses Produkt darf am Ende seiner Lebensdauer nicht über den normalen Haushalts-abfall entsorgt werden, sondern muss an einem Sammelpunkt für das Recycling von elektrischen und elektronischen Geräten abgegeben werden.



Das  Symbol auf dem Produkt, der Gebrauchsanleitung oder der Verpackung weist darauf hin.

Die Werkstoffe sind gemäß ihrer Kennzeichnung wiederverwertbar. Mit der Wiederverwendung, der stofflichen Verwertung oder anderen Formen der Verwertung von Altgeräten leisten Sie einen wichtigen Beitrag zum Schutze unserer Umwelt. Bitte erfragen Sie bei der Gemeindeverwaltung die zuständige Entsorgungsstelle. Achten Sie darauf, dass die leeren Batterien sowie Elektronikschrott nicht in den Hausmüll gelangen, sondern sachgerecht entsorgt werden.

## 10. SERVICE

Sehr geehrte Kundin, Sehr geehrter Kunde!  
Unser Produkt entspricht den gesetzlichen Anforderungen und wurde unter ständigen Qualitätskontrollen gefertigt.

Die Gewährleistungszeit für das DIGIPORTY T2 entspricht den gesetzlichen Bestimmungen zum Zeitpunkt des Erwerbs.

Wir bieten Ihnen ebenfalls unseren telefonischen HOTLINE-Service mit einer professionellen Hilfe an. In unserem Servicebereich stehen Ihnen professionelle Fachkräfte Rede und Antwort. Hier können Sie alle Fragen stellen, die Sie bezüglich der TELESTAR Produkte haben, sowie Tipps zur Lokalisierung einer möglichen Fehlerursache erhalten.

Unsere Techniker stehen Ihnen von Montag - Freitag von 8.00 Uhr bis 16.45 Uhr unter folgender Rufnummer zur Verfügung:

02676 / 95 20 101

oder per Mail unter: [service@telestar.de](mailto:service@telestar.de)

Falls Ihnen an der Service Hotline nicht weitergeholfen werden kann, schicken Sie Ihr DIGIPORTY T2, möglichst in der original Verpackung, aber unbedingt transportsicher verpackt, an folgende Adresse:

TELESTAR - DIGITAL GmbH  
Service Center  
Am Weiher 14 (Industriegebiet)  
56766 Ulmen

## 11. KENNZEICHNUNG



Ihr Gerät trägt das CE-Zeichen und erfüllt alle erforderlichen EU-Normen.

Hiermit erklärt die TELESTAR DIGITAL GmbH, dass sich das Gerät IMPERIAL DIGIPORTY T2 in Übereinstimmung mit den grundlegenden Anforderungen und den übrigen einschlägigen Bestimmungen befindet.

Die Konformitätserklärung für dieses Produkt erhalten Sie auf:

[www.telestar.de/de\\_DE/Konformitaetserklaerung/352-529/?productID=11378](http://www.telestar.de/de_DE/Konformitaetserklaerung/352-529/?productID=11378)