

TechniSat

Handleiding

DigitRadio 400

Digitale Internet-, DAB+, FM Radio met Bluetooth en line-in



1 Voorwoord

Deze handleiding ondersteunt u bij het veilig en juist gebruiken van uw radio, die in het vervolg van deze handleiding apparaat wordt genoemd

1.1 Doelgroep voor deze handleiding

Deze handleiding richt zich op alle personen die het apparaat:

- installeert,
- bedient,
- reinigt of
- afvoert

1.2 Opzet van deze handleiding

De handleiding is opgesteld door gebruik te maken van verschillende stijlelementen waardoor u eenvoudig kunt herkennen of het gaat om normale tekst,

- opsommingen of
 - > handelingen
- handelt.

1.3 Richtlijnen en normen

Dit product is overeenkomstig

- de EMV-Richtlijn (2004/108/EC)
- de eisen betreffende de richtlijn van zenders en telecommunicatie apparaten (FTEG) en de richtlijn 1999/5/EG (RTTE),
- CE-keurmerk richtlijnen



Inhoudsopgave

1	Voorwoord	2
1.1	Doelgroep voor deze handleiding.....	2
1.2	Opzet van deze handleiding	2
1.3	Richtlijnen en normen	2
	Inhoudsopgave	3
2	Afbeeldingen	5
3	Veiligheid en installeren van het apparaat	9
4	Opstelling van het apparaat	11
5	Afvalstoffen	12
6	Beschrijving van het apparaat	13
7	Basisfuncties bediening	15
7.1	In- en uitschakelen van het apparaat	15
7.2	Navigeren in het menu	15
7.3	Volume veranderen.....	15
7.4	Hoofdtelefoon gebruiken.....	15
8	Vorbereiden voor gebruik	16
8.1	Antenne ontvangst en externe bron.....	16
8.2	Stroomkabel aansluiten	16
8.3	Setup assistent (Wizard)	17
9	Weergavemodi	21
9.1	Internet Radio	21
9.2	Muziek afspelen.....	23
9.3	DAB Radio	25
9.4	FM Radio.....	28
9.5	AUX ingang.....	31
9.6	Bluetooth	32
9.7	Systeem instellingen	34
9.7.1	Equalizer	34
9.7.2	Internet instellingen	35
9.7.3	Tijd instellingen.....	38
9.7.4	Taal	39
9.7.5	Software Update.....	40
9.7.6	Info.....	41
9.7.7	Achtergrondverlichting.....	41
9.8	Wekker en sluimeren.....	42
10	Apparaat reinigen	45

11 Foutmeldingen	46
11.1 Problemen met de ontvangst	46
11.2 Problemen met het apparaat	46
11.3 Problemen met draadloos netwerk.....	47
11.4 Problemen met de afstandsbediening.....	47

2 Afbeeldingen

Voorzijde

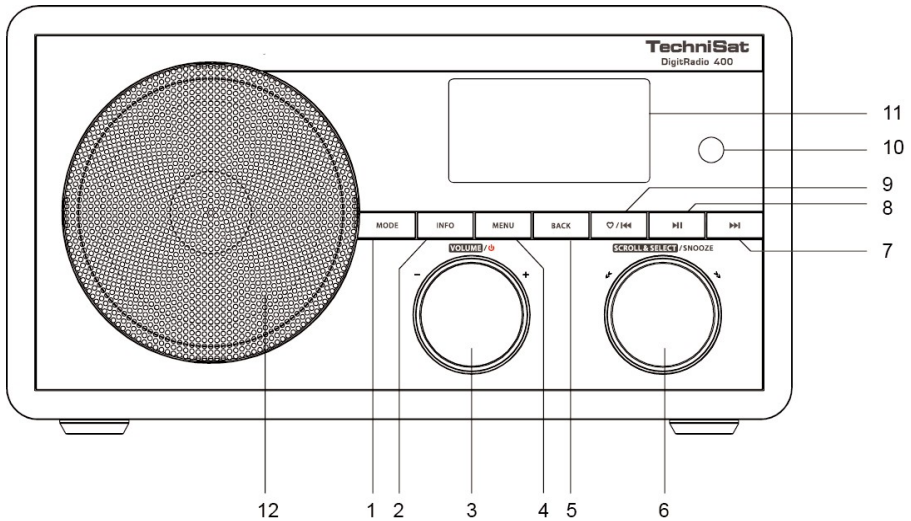

Omschrijving knoppen:

- 1 – MODE knop
- 2 – INFO knop
- 3 – Volume / Stand-by draaiknop
- 4 – MENU Knop
- 5 – BACK / Terug
- 6 – SCROLL & SELECT / SNOOZE
- 7 – Vooruit Knop
- 8 – Play / Pauze knop
- 9 – Opslaan / Terug knop
- 10 – Infrarood ontvanger
- 11 – Display
- 12 – Luidspreker

Achterzijde

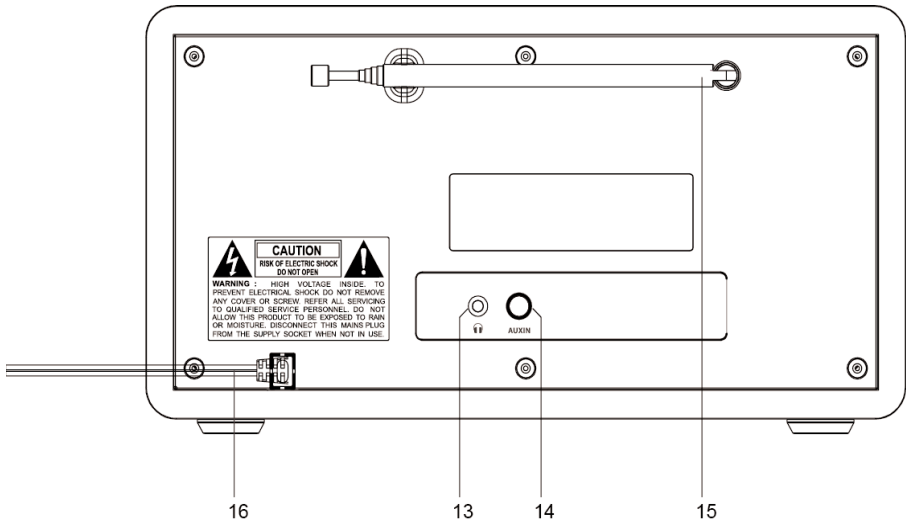

Omschrijvingen:

- 13 – Hoofdtelefoon aansluiting**
- 14 – Audio ingang**
- 15 – Antenne**
- 16 – Stroom aansluiting**

Afstandsbediening

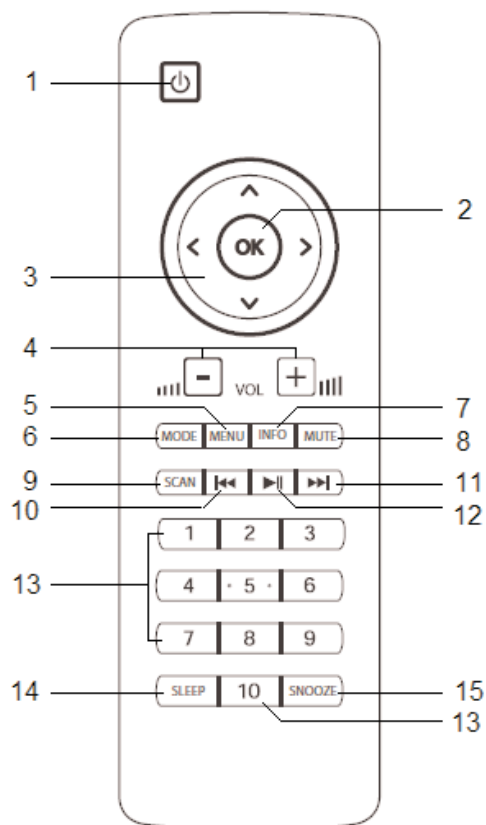

Beschrijvingen:

- | | |
|-----------------------|---------------------|
| 1 – Stand-by | 9 – SCAN |
| 2 – OK | 10 – Terug |
| 3 – Pijltoetsen | 11 – Vooruit |
| 4 – Volume +/- | 12 – Play / pauze |
| 5 – MENU | 13 – Nummer toetsen |
| 6 – MODE | 14 – SLEEP |
| 7 – INFO | 15 – SNOOZE |
| 8 – MUTE / Geluid uit | |

Batterijen plaatsen en verwisselen

- > Open de deksel van het batterijvak aan de achterzijde van de afstandsbediening door zachtjes op de gemarkeerde plek te drukken en in de richting van de aangegeven pijl te schuiven.
- > Plaats de meegeleverde of bij vervanging gelijke batterijen met de polen in de juiste richting (aangegeven in het batterijvak).
- > Sluit het batterijvak.

Opmerking:

Indien u de afstandsbediening lange tijd niet gebruikt, neem dan de batterijen uit de afstandsbediening. Anders kan het voorkomen dat de afstandsbediening wordt beschadigd door uitvallende batterijen.

Let er op dat batterijen niet in de handen van kinderen komen. Kinderen kunnen de batterijen in de mond nemen en mogelijkterwijs inslikken. Dit kan tot ernstige schade in de gezondheid leiden. Ga in een dergelijk geval direct naar een huisarts!

De meegeleverde batterijen mogen niet worden opgeladen, geopend, kortgesloten, verwarmd of in open vuur geworpen worden. Indien de reikwijdte en reactiesnelheid van de afstandsbediening minder wordt, is het raadzaam de batterijen met nieuwe te verwisselen.

Let er op dat u alleen (oplaadbare) batterijen plaatst die precies gelijk zijn aan het meegeleverde type. Gebruik nooit tegelijkertijd oude en nieuwe batterijen in de afstandsbediening. Gebruik altijd lekvrije batterijen!

Let op!

- Lekkende of beschadigde batterijen kunnen bij aanraking met de huid chemische brandwonden veroorzaken. Gebruik in een dergelijk geval geschikte beschermende handschoenen. Het batterijvak uitsluitend met een droge doek reinigen.
- Normale batterijen mogen nooit worden opgeladen, verhit of in open vuur geworpen worden (Explosiegevaar!).

Belangrijk

Batterijen kunnen voor het milieu schadelijke stoffen bevatten.

Gooi batterijen nooit bij het normale huisvuil, maar gooi ze in de daarvoor bestemde milieucontainer zoals voorgeschreven in de gemeentelijke bepalingen. Informatie over hoe en waar u batterijen kunt wegbrengen, vindt u bij uw gemeente.

3 Veiligheid en installeren van het apparaat

Lees alstublieft deze veiligheidsaanwijzingen zorgvuldig door en bewaar deze indien u later vragen heeft. Volg ten allen tijde alle waarschuwingen en voorschriften in deze handleiding en op de achterzijde van het apparaat.



Veiligheid

Let op bij het gebruik van stroom!

- Het apparaat mag alleen worden aangesloten op een stroompunt met 230 V~, 50 Hz. Probeer nooit het apparaat op een stroompunt met een andere spanning te gebruiken.
- Gebruik altijd de meegeleverde netstroom adapter.
- De stekker mag pas worden aangesloten als de gehele installatie volgens deze handleiding is voltooid.
- Als de stekker van het apparaat defect is of schade vertoont, mag het apparaat niet worden gebruikt.
- Bij het verwijderen van de stekker uit het stopcontact aan het stekker eindpunt trekken – niet aan de kabel.
- Om gevaar van vuur of een elektrische schok te vermijden, stel het apparaat nooit bloot aan regen of andere vochtigheid.
- Gebruik het apparaat nooit in de nabijheid van een bad, douche, zwembad of andere plekken waar veel water aanwezig is.
- Zet geen zaken die vloeibaar materiaal behouden op het apparaat, bijv. bloemenvazen. Deze zouden kunnen omvallen en het vloeibaar materiaal zou het apparaat onherstelbaar kunnen beschadigen of een elektrische schok teweeg kunnen brengen.
- Indien er vloeibare of andere materialen in het apparaat komen, trekt u direct de stekker uit het stopcontact. Laat het apparaat door gekwalificeerde vakmensen controleren voordat u het apparaat weer in gebruik neemt, anders blijft het gevaar van een elektrische schok bestaan.
- Open niet zelf de behuizing van het apparaat, met het gevolg van een mogelijke elektrische schok.
- Probeer nooit zelf een defect apparaat te repareren. Neem altijd contact op met onze klantendienst.
- Open nooit zelf het apparaat – Dit is alleen voorbehouden aan een vakman.
- Vreemde voorwerpen zoals naalden, munten, schroefjes ed. mogen nooit in het apparaat vallen.
- Raak de aansluitingen op de achterzijde van het apparaat niet aan met metalen voorwerpen of uw vingers op gevaar van kortsluiting.
- Er mogen geen brandende voorwerpen zoals bijvoorbeeld brandende

kaarsen op het apparaat worden gezet.

- Laat kinderen nooit zonder toezicht van een volwassene het apparaat bedienen.
- Laat het onderhoud altijd over aan gekwalificeerde vakmensen over om gevaar voor uzelf en anderen te voorkomen.
- Het apparaat blijft ook als het is uitgeschakeld in stand-by modus en met het stroompunt verbonden. Indien u het apparaat lange tijd niet gaat gebruiken, trekt u de stekker uit het stopcontact. Trek de stekker uit aan het eindpunt van de kabel.
- Luistert u naar radio met een hoog volume, kan dit leiden tot blijvende gehoorbeschadiging.

4 Opstelling van het apparaat

- Zet het apparaat op een vaste, stevige en horizontale ondergrond. Zorg voor voldoende ruimte rondom voor beluchting van het apparaat.
- Zet het apparaat niet op zachte ondergronden zoals tapijten, dekens of in de nabijheid van gordijnen of stoffen wandbekleding. De beluchtingsopeningen van het apparaat kunnen hierdoor worden afgedekt. De benodigde luchtcirculatie kan daardoor worden onderbroken. Dit zou tot een brand in het apparaat kunnen leiden.
- Het apparaat mag niet worden bedekt met gordijnen, dekens, kranten of tijdschriften.
- Zet het apparaat niet in de directe nabijheid van warmtebronnen zoals radiatoren of verwarmingen. Vermijdt direct contact met zon en plekken waar buitengewoon veel stof voorkomt.
- De plaats waar u het apparaat neerzet mag niet op een plek met een hoge luchtvochtigheid zijn, zoals bijvoorbeeld een keuken, badkamer of sauna. Neerslaand condens kan het apparaat onherstelbaar beschadigen. Het apparaat is bedoeld voor gebruik op droge plekken met een gematigd klimaat en mag niet worden blootgesteld aan water of vochtigheid.
- U mag het apparaat alleen in een horizontale positie gebruiken.
- Zet geen zware spullen op het apparaat.
- Indien u het apparaat van een koude naar een warme omgeving verplaatst, is er een mogelijkheid tot condensvorming in het apparaat. Wacht in een dergelijk geval ongeveer één uur voordat u het apparaat in gebruik neemt.
- Leg de kabel op een dergelijke manier weg zodat niemand erover kan struikelen.
- Sluit het apparaat uitsluitend aan op een geaard stopcontact! Het stopcontact dient zich zo dicht mogelijk bij het apparaat te bevinden.
- Voor een correcte verbinding de stekker volledig in het stopcontact steken.
- Gebruik een geschikt en makkelijk te bereiken stroompunt en vermijdt het gebruik van stekkerdozen!
- Raak de stekker niet met natte handen aan vanwege mogelijk gevaar voor een elektrische schok!
- Bij storingen, rook of vreemde geuren van het apparaat, trekt u direct de stekker uit het stopcontact!
- Trek bij een mogelijk onweer of bliksem vooraf de stekker van het apparaat uit het stopcontact.
- Indien u het apparaat langere tijd niet gaat gebruiken, bijvoorbeeld als u op vakantie gaat, trekt u de stekker uit het stopcontact.
- Een te hoog volume, in het bijzonder bij het gebruik van hoofdtelefoons, kan leiden tot blijvende gehoorbeschadiging.

- Het apparaat niet gebruiken in de nabijheid van apparaten met een hoog magnetisch gehalte zoals motoren, transformatoren en luidsprekers.
- Laat het apparaat niet in een gesloten en in de zon geparkeerde auto liggen aangezien de behuizing van het apparaat zich dan kan vervormen.

5 Afvalstoffen

Verwijderen van de verpakking

Uw nieuwe apparaat werd op de weg naar de nieuwe eigenaar door de verpakking beschermd. Alle gebruikte materialen zijn milieuvriendelijk en herbruikbaar. Help mee en sorteer de verpakking naar afvalsoort. Actuele informatie over afvalstoffen vindt u bij uw gemeente. Voordat u het apparaat weggooit dient u die batterijen te verwijderen.

Verstikkingsgevaar!

Geef de verpakking en al haar onderdelen niet aan kinderen. Er bestaat gevaar op verstikking door plastic en ander verpakkingsmateriaal.

5.1 Apparaat verwijderen

De verpakking van uw apparaat bestaat uitsluitend uit herbruikbare materialen. Wij verzoeken u het afval zoveel mogelijk te scheiden volgens de bestaande regels.



Oude apparaten zijn geen waardeloos afval. Door verschillende technieken kunnen deze apparaten weer in bruikbare grondstoffen worden omgezet. Vraag uw gemeente hoe u dit soort apparaten het beste kunt verwijderen.



Het apparaat is volgens de EU richtlijn 2002/96/EG betreffende elektrische apparaten (WEEE) geproduceerd en ingevoerd.

Dit product mag aan het einde van de levensduur niet met het gewone afval worden weggegooid, maar moet worden aangeboden bij een recyclingverzamelpunt voor elektrische apparaten. Het symbool op het product, de handleiding of de verpakking geeft dit aan. De gebruikte materialen zijn herbruikbaar. Door het juist afvoeren van de verpakking, de onderdelen en het apparaat draagt u bij aan het verbeteren van ons milieu.

6 Beschrijving van het apparaat

6.1 Verpakkingsinhoud

Zorg ervoor dat alle onderstaande onderdelen aanwezig zijn:

- Internet/DAB Radio ontvanger
- Afstandsbediening (incl. batterijen)
- Handleiding

6.2 Eigenschappen van het apparaat

- Internetradio met toegang tot meer dan 7.000 Radiozenders en Podcasts
- Automatische netwerkherkenning
- Weergave van uw digitale muziekbibliotheek via uw thuisnetwerk of USB geheugen
- Aansluiting voor iPod of externe audiobron via AUX IN
- U kunt met dit apparaat uw digitale muziek vanaf uw PC via UpnP (Mediaplayer) weergeven en internetradio zenders beluisteren
- Met deze digitale DAB radio ontvanger heeft u toegang tot radiozenders in digitaal formaat met een kristalheldere geluidswaergave in CD kwaliteit.
- De radio ontvangt FM frequenties 87,5–108 MHz (analoog) en DAB frequenties 174–240 MHz (digitaal).
- U kunt tot 10 zenders opslaan in de favorieten zowel in DAB als FM modus
- Deze radio heeft een geïntegreerde wekkerfunctie met datum en tijd waergave.

Stysteemvereisten internetradio waergave

U hebt een breedband internetverbinding nodig met draadloze (WiFi) of bekabelde verbinding. Een dergelijke aansluiting brengt kosten met zich mee. Via een router of netwerk switch maakt u draadloos of via netwerkkabel verbinding met uw apparaat. Deze krijgt van de betreffende router een IP adres (statisch of dynamisch via DHCP) en daarmee internettoegang.

In sommige gevallen heeft u bij het maken van de verbinding het MAC adres van de internetradio nodig. Deze vindt u in het menu onder Instellingen, Netwerkinstellingen, Actuele instellingen, MAC adres.

Indien het beschikbare draadloze netwerk is beveiligd met een code (WEP: Wired Equivalent Privacy of WPA/WPA2: WiFi Protected Access), moet u deze toegangscode invoeren om een werkende internetverbinding op uw apparaat te verkrijgen.

Indien uw draadloze router (ook wel Access Point genoemd) geen versleuteling heeft hoeft u geen toegangscode in te voeren. Indien de toegang tot uw draadloze netwerk voorzien is van MAC filtering, heeft u het MAC adres van het apparaat nodig (zie hierboven).

Opmerking:

Het apparaat werkt normaal gesproken in een radius van ongeveer 30 meter rondom het draadloze toegangspunt (Router of Access Point). De reikwijdte is in grote mate afhankelijk van verscheidene omgevingsvariabelen. Muren, plafonds uit beton als ook metalen voorwerpen (bijv. deurposten) en elektrische apparaten kunnen de reikwijdte beïnvloeden en verkleinen. In een dergelijk geval kunt u de reikwijdte van uw (draadloze) thuisnetwerk vergroten door gebruik te maken van een powerline adapterset of draadloze repeater.

- > Controleer vooraf of uw draadloze router en breedband internetverbinding juist functioneert en actief is. Gebruik daarvoor de handleiding van uw internet aanbieder of router leverancier..
- > Controleer bij een bekabelde netwerkverbinding (RJ45) de bekabeling.

Op de netstroom aansluiten

Sluit het apparaat met de meegeleverde kabel aan op uw stroomnet. (100 - 240 V ~, 50/60 Hz).

- > Controleer of de spanning van het apparaat overeenkomt met die van uw stroomnet, alvorens u de stekker in het stopcontact steekt.

Opmerking:

Trek de stekker uit het stopcontact als u het apparaat niet gebruikt. Trek daarbij aan het uiteinde van de stekker en niet aan de kabel. Trek de stekker uit het stopcontact voor een mogelijk onweer of bliksem aanvangt. Indien u het apparaat langere tijd niet gaat gebruiken, bijvoorbeeld als u op vakantie gaat, trek de stekker uit het stopcontact. De warmte die door de radio wordt geproduceerd moet door voldoende luchtcirculatie rondom de radio kunnen worden afgevoerd. Derhalve mag het apparaat niet worden afgedekt of in een afgesloten kast worden geplaatst. Zorg voor voldoende ruimte, minstens 10 cm, rondom het apparaat.

7 Basisfuncties bediening

7.1 In- en uitschakelen van het apparaat

Om uw **DigitRadio 400** in of uit te schakelen, drukt u op de **Stand-by knop** op de afstandsbediening of op de **Volume / Stand-by Draaiknop** direct op het apparaat.

Om uw **DigitRadio 400** op een bepaalde tijd automatisch in of uit te schakelen, kijkt u in deze handleiding onder de punten **Wekker**, en **Sluimerfunctie** hoe u dit kunt realiseren.

7.2 Navigeren in het menu

Om geavanceerde instellingen te maken of bestaande instellingen te wijzigen, moet u dit in het menu doen. Om door het menu te navigeren kunt u de afstandsbediening gebruiken of de functieknoppen op het apparaat.

Gebruik op de afstandsbediening het **Besturingskruls** in het midden om bijv. door de menu-items te scrollen en bevestig uw keuze met de **OK knop** of een stap verder in het menu te gaan.

Op het apparaat gebruikt u de **Draaiknop** die de beschrijving **SCROLL & SELECT / SNOOZE** heeft. Draai deze knop naar links of naar rechts om door de menu-items te scrollen en **druk** op de draaiknop om uw keuze te bevestigen of een stap verder in het menu te gaan.

7.3 Volume veranderen

Om het volume te veranderen kunt de **VOL –** of **VOL + toetsen op de afstandsbediening** gebruiken. De knop **VOL +** verhoogt het volume. **VOL –** verlaagd het volume.

Uiteraard kunt u ook de **Volume / 🔊** draaiknop op het apparaat gebruiken om het volume te wijzigen. **Draai** naar rechts om het volume te verhogen en naar links om het volume te verlagen.

7.4 Hoofdtelefoon gebruiken

Gehoorbeschadiging!

Luistert u radio met hoog volume via een aangesloten hoofdtelefoon, kan dit leiden tot blijvende gehoorschade. Regel voor het gebruik van een hoofdtelefoon het volume naar een minimale instelling. Indien u een hoofdtelefoon (niet meegeleverd) aansluit, wordt de luidspreker automatisch uitgeschakeld.

- > Gebruik alleen hoofdtelefoons met een 3,5 mm mini-jack aansluiting.
- > Steek de stekker van de hoofdtelefoon in de daarvoor bestemde aansluiting aan de achterzijde van het apparaat.

De audioweergave gebeurt uitsluitend via de hoofdtelefoon.

- > Indien u audio weer via de luidspreker wilt horen, trekt u de stekker van de aangesloten hoofdtelefoon u de aansluiting aan de achterzijde..

8 Voorbereiden voor gebruik

8.1 Antenne ontvangst en externe bron

Het aantal zenders en de kwaliteit hiervan hangt af van de opstelling en plaats van de radio. Met de meegeleverde DAB/FM telescoop antenne kan een uitstekende ontvangst worden gerealiseerd. Deze antenne dient geheel te zijn uitgetrokken en naar de best mogelijke ontvangstpositie worden gericht.

Opmerking:

Voor de ontvangst van digitale zenders (DAB modus) moet de meegeleverde telescoop antenne in zijn geheel worden uitgetrokken. Eventueel verplaatst u het apparaat naar een plek met betere ontvangst.

Externe audiobron aansluiten

U kunt het geluid van een daarvoor geschikt extern apparaat (bijv. een MP3 speler of CD speler) weergeven via de luidspreker van het apparaat.

- > Sluit een audiokabel (3,5 mm mini-jack) aan op de audio uitgang van uw extern apparaat en verbindt deze met de AUX IN aansluiting op de achterzijde van het apparaat.
- > Kies de audiobron AUX IN op uw apparaat.
- > Regel het gewenste volume op beide apparaten..

8.2 Stroomkabel aansluiten

Sluit het apparaat met de meegeleverde stroomkabel aan op het stroomnet (100-240 V ~, 50/60 Hz). Na het koppelen met het stroomnet en inschakelen van het apparaat verschijnt in het display:

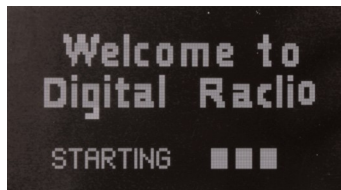

Opmerking:

- > Trek de stekker uit het stopcontact als u het apparaat niet gebruikt. Trek daarbij aan het uiteinde van de stekker en niet aan de kabel
- > Trek de stekker uit het stopcontact voor een mogelijk onweer of bliksem aanvangt.
- > Indien u het apparaat langere tijd niet gaat gebruiken, bijvoorbeeld als u op vakantie gaat, trek de stekker uit het stopcontact.

8.3 Setup assistent (Wizard)

De DigitRadio 400 heeft een setup assistent (wizard) die u ondersteunt in het succesvol instellen van uw radio.

De assistent start automatisch na het voor het eerst inschakelen van het apparaat. U kunt uiteraard ook de assistent ten allen tijde in het hoofdmenu starten.

Om te navigeren kunt u de **Pijltoetsen** op de afstandsbediening gebruiken, dan wel de **Draaiknop SCROLL & SELECT** op het apparaat.

Bij het voor het eerste inschakelen van het apparaat start de setup assistent automatisch. U kunt deze ook ten allen tijde handmatig starten via **Hoofdmenu - Systeeminstellingen - Fabrieksinstelling**.

> Schakel de radio aan via de **Stand-by knop**. In het display verschijnt:

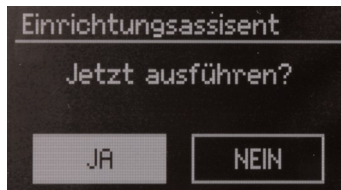

> Kies **Ja** en bevestig deze keuze om de setup assistent uit te voeren.

Indien u **Nee** kiest, wordt de setup assistent beëindigd en moet u de instellingen handmatig invoeren.

U wordt nu stap voor stap door de noodzakelijke instellingen geleid.

Datum/Tijd

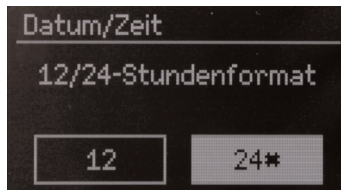

> Kies hier het gewenste tijdformaat (24-uurs tijdformaat of 12-uurs).

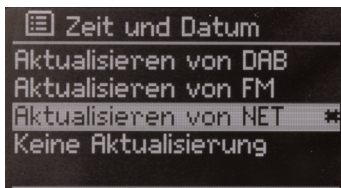

- > Bij deze stap wordt u gevraagd via welke weg u de tijd automatisch wil laten actualiseren.

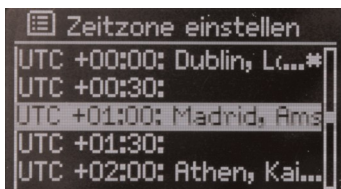

- > Kies bij deze stap de tijdzone in die u zich bevindt.

Indien u op een lijstitem blijft staan zal de tekst door het beeld lopen, om u de volledige tekst te laten lezen.

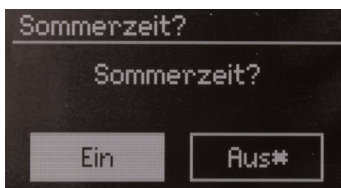

- > Kies hier of u het apparaat automatisch aan de zomertijd wilt laten aanpassen.

Netwerkinstellingen

Na het instellen van de datum en tijd gaat de assistent verder met de netwerkinstellingen.

Controleer of het apparaat zich in het ontvangstgebied van het gewenste draadloze netwerk bevindt en dat u de toegangsgegevens van dit netwerk bij de hand heeft. In sommige gevallen kan het nodig zijn enkele instellingen in de router te wijzigen. Raadpleeg daarvoor de handleiding van uw routerleverancier of internetaanbieder.

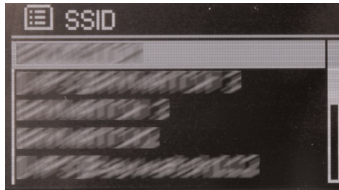

Na het zoeken naar beschikbare draadloze netwerken wordt een lijst met de gevonden netwerken weergegeven.

- > Kies het gewenste draadloze netwerk en bevestig uw keuze.



Indien het om een versleuteld of beschermd netwerk gaat, wordt u gevraagd de sleutel of wachtwoord in te voeren om verbinding te kunnen maken.

- > Markeer in de lijst het gewenste teken
- > Voer het gekozen teken in door op de **OK knop** te drukken of op de **SCROLL & SELECT Draaiknop**.

Ga op deze manier verder en voer zo alle benodigde tekens van de sleutel of het wachtwoord in om verbinding te kunnen maken.

- > Markeer afsluitend het veld **OK** in de weergave en druk op de **OK knop** op de afstandsbediening, of de **SCROLL & SELECT Draaiknop** direct op het apparaat. Hiermee wordt het ingegeven wachtwoord bevestigd en de verbinding met het gekozen netwerk gemaakt.

Via het veld **BKSP** in de bovenstaande display weergave, kunt u het laatst ingegeven teken wissen. Met het veld **Cancel** in dezelfde weergave stopt u de invoer van de beveiligingssleutel in z'n geheel.

Afsluiten van de assistent

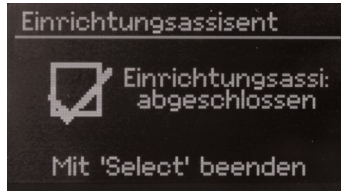

- > Druk op de **OK knop** op de afstandsbediening of de **SCROLL & SELECT Draaiknop** direct op het apparaat om de assistent te beëindigen.

Het hoofdmenu verschijnt in het display.



9 Weergavemodi

Uw apparaat heeft verschillende mogelijkheden audio weer te geven. Deze mogelijkheden worden hieronder beschreven.

Om tussen de verschillende modi te wisselen drukt u op de **MODE knop**. Deze knop vindt u zowel op de afstandsbediening als direct op het apparaat.

9.1 Internet Radio

- > Om de Internet Radio Modus te kiezen, drukt u op de **MODE knop** totdat in het display het volgende verschijnt:



Nu wordt het internet radio menu weergegeven. Hier kunt u kiezen uit de verschillende beschikbare internet radio zenders.

9.1.1 Zender kiezen

Om een zender te kiezen gaat u als volgt te werk:



- > Kies in het menu **Zenderlijst**.
- > Het **Menu** kan altijd door het drukken op de **MENU knop** worden opgeroepen.



U kunt kiezen uit een van de vooraf gedefinieerde sorteringen kiezen, bijv. op **Genre** of **Land**.

- > Kies de gewenste zender en bevestig uw keuze.



- > Na bevestiging van de gewenste zender uit de **Zenderlijst** zal deze zender worden weergegeven.

9.1.2 Recent geluisterd

Onlangs gekozen zenders worden in het menu **Recent geluisterd** automatisch verzameld en weergegeven.

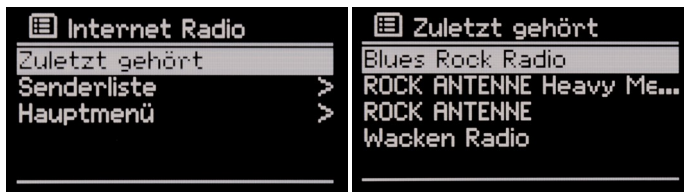

- > Om een zender te kiezen gaat u te werk zoals beschreven in deze handleiding onder *Basisfuncties Bedienung*.

9.1.3 Favorieten gebruiken

U heeft de mogelijkheid tot 10 zenders vast te leggen onder de nummertoetsen op de afstandsbediening. Hier kunt u uw willekeurig gekozen favoriete internet radio zenders onder opslaan, zodat u deze eenvoudig en snel tot uw beschikking heeft en via de afstandsbediening kunt starten.

Om een zender op te slaan doet u het volgende:

- > Stel de gewenste zender in en speel deze af.
- > Druk en houd bijv. **Knop 4** op de afstandsbediening in, totdat de volgende melding op het display verschijnt:



Nu heeft u de actuele zender onder knop 4 opgeslagen.

Onderaan in het display verschijnt nu ook de melding **P 4**, en geeft daarmee aan dat deze zender onder knop 4 is opgeslagen en via deze knop kan worden gestart.

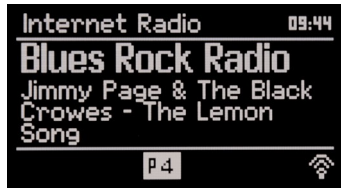

U kunt deze zender op elk willekeurig tijdstip starten door de betreffende knop **4** op de afstandsbediening in te drukken.

9.1.4 Tijdens de weergave

Tijdens de weergave kunt u verschillende extra informatie oproepen.

> Druk op de **Knop INFO** op de afstandsbediening of direct op het apparaat.

U heeft de keuze uit de volgende informatie (indien beschikbaar):

- Titel en artiest
- Beschrijving
- Genre
- Betrouwbaarheid
- Technische gegevens van de zender
- Buffer
- Actuele datum

9.2 Muziek afspelen

Deze modus biedt u de mogelijkheid, audio bestanden vanaf verschillende UPnP (bijv. uw PC of NAS) bronnen uit uw thuisnetwerk weer te geven.

> Om naar de modus **Muziek afspelen** te gaan, drukt u op de **MODE knop** totdat het navolgende in het display verschijnt:



Nu wordt het muziek menu weergegeven. Hier kunt u kiezen uit de verschillende beschikbare UPnP bronnen, die zich in uw thuisnetwerk bevinden.

9.2.1 Bron en muziekstuk kiezen

Om een UPnP audiobron te kiezen en een beschikbaar muziekstuk gaat u als volgt te werk:

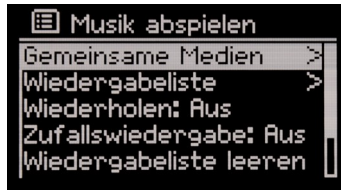

- > Kies in het menu **Gemeenschappelijke media**.
- > Het **Menu** kan altijd door het drukken op de **MENU knop** worden opgeroepen

U krijgt nu een overzicht van de beschikbare UPnP bronnen in uw netwerk.

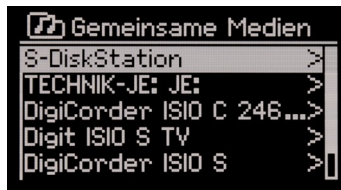

- > Kies uit het **Overzicht** de gewenste audiobron en bevestig uw keuze.
- > Navigeer door de beschikbare audio bestanden op de gekozen UPnP bron.



Let er op dat de mappenstructuur van de verschillende UPnP apparaten van apparaat tot apparaat kunnen verschillen. Raadpleeg indien nodig de handleiding van uw UPnP apparaat of software.

9.2.2 Tijdens de weergave

Tijdens de weergave kunt u verschillende extra informatie oproepen.

> Druk op de **Knop INFO** op de afstandsbediening of direct op het apparaat.

U heeft de keuze uit de volgende informatie (indien beschikbaar):

- Artiest
- Album
- Technische gegevens van de zender
- Buffer
- Actuele datum

9.3 DAB Radio

9.3.1 Wat is DAB

DAB is een nieuw digitaal radio formaat met een kristalheldere weergave in CD kwaliteit. Zo heeft u zelfs in de auto of trein een uitstekende ontvangst zonder ruis. DAB Broadcast gebruikt daarvoor een datastream met hoge snelheid via radio frequenties. Anders dan bij normale analoge FM radiozenders worden bij DAB meerdere zenders op één frequentie uitgezonden. Dit wordt ook wel Ensemble of Multiplex genoemd. Een Ensemble bevat zowel het geluid van de radiozender als ook kan het verdere informatie- of datadiensten van deze individuele zender bevatten. Meer info over DAB vindt u onder www.digitalradio.nl

Data compressie

Digitale radio maakt gebruik van de effecten van het menselijk gehoor. Het menselijke oor neemt geluiden die onder een bepaald minimaal geluidsniveau liggen niet waar. Geluid dat zich onder een bepaald hoor niveau bevindt, kunnen zo worden uitgefilterd. Dit is bij een digitale datastream mogelijk doordat in elke stream informatie ook de daarbij behorende relatieve geluidsterkte bevindt die ook in andere eenheden van de desbetreffende stream is opgeslagen. In een geluidssignaal worden bij bepaalde grenswaarden de stille geluiden door de luide overtroffen. Alle geluiden in een muziekstuk die zich onder een bepaalde gehoordrempel bevinden, kunnen zo uit het uitgezonden signaal worden gefilterd. Dit leidt tot een reductie van de uitgezonden datastream zonder merkbaar geluidsverschil voor de luisteraar (MUSICAM-principe).

Audio Stream

Audio streams zijn bij digitale radio een continue stroom van data in MPEG 1 Audio Layer 2 en zo akoestische informatie bevatten. Hiermee kunnen bestaande radiozenders worden uitgezonden en beluisterd. Bij digitale radio wordt het MUSICAM formaat gebruikt, waarbij twee PAD's voor data, conform MPEG formaat, beschikbaar zijn. Dit worden ook wel PAD informatiediensten genoemd. Digitale radio geeft u niet alleen radio in een uitstekende geluidskwaliteit maar ook additionele informatie. Deze kunnen betrekking hebben op de actuele zender (bijv. titel, artiest, album etc.) of onafhankelijke informatie (bijv. nieuws, weer, verkeer, tips etc.).

Raadpleeg hiervoor ook de paragraaf **Antenne ontvangst** in deze handleiding.

- > Om de **DAB Modus** te kiezen, drukt u op de **MODE knop** totdat het volgende in het display verschijnt:



Nu wordt het DAB menu weergegeven. Hier kunt u kiezen uit de verschillende beschikbare en gevonden DAB zenders.

- > Het **Menu** kan altijd door het drukken op de **MENU knop** worden opgeroepen

9.3.2 Zenders zoeken (automatisch)

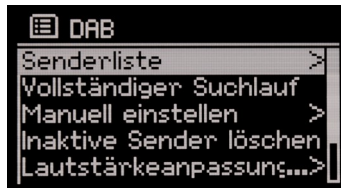

- > Om zenders te **Zoeken** opent u het menu door op de **MENU knop** te drukken.
- > Kies in het menu de functie **Uitgebreid zoeken** en bevestig uw keuze. Hierna begint de zoektocht naar beschikbare zenders over alle Transponders.

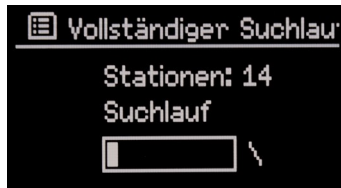

In afloop wordt de **Zenderlijst** weergegeven in alfabetische volgorde.



9.3.3 Zenders zoeken (handmatig)

- > Om handmatig zenders te **zoeken**, opent u het menu door op de **MENU knop** te drukken.
- > Kies in het menu **Handmatig instellen**.



- > In het getoonde overzicht kiest u het kanaal uit dat u wilt doorzoeken.
- > Druk op de **OK knop** of op de **SCROLL & SELECT Draaiknop**, om het zoeken naar zenders te starten.

9.3.4 Zenders weergeven

- > Om een zender weer te geven open u het menu door op de **MENU knop** te drukken.
- > Kies nu de optie **Zenderlijst**.



- > Uit de weergegeven **Zenderlijst** kunt u de gewenste zender kiezen en door middel van het drukken op de **OK knop** of het drukken van de **SCROLL & SELECT Draaiknop** op het apparaat weergegeven.



De gewenste en gekozen zender wordt nu weergegeven.

9.3.4 Favorieten gebruiken

U heeft de mogelijkheid tot 10 willekeurige favoriete DAB zenders op te slaan. Deze kunt u snel en eenvoudig benaderen via de nummerknoppen op de afstandsbediening.

Om een zender op te slaan, gaat u als volgt te werk:

- > Stel de gewenste zender in en speel deze af.
- > Druk en houd bijv. **Knop 4** op de afstandsbediening in, totdat de volgende melding op het display verschijnt:



Nu heeft u de actuele zender onder knop 4 opgeslagen.

Onderaan in het display verschijnt nu ook de melding **P4**, en geeft daarmee aan dat deze zender onder knop 4 is opgeslagen en via deze knop kan worden gestart.



U kunt deze zender op elk willekeurig tijdstip starten door de betreffende knop **4** op de afstandsbediening in te drukken.

9.3.5 Niet beschikbare zenders wissen

Met deze functie kunt u snel en eenvoudig niet (meer) beschikbare zenders uit de zenderlijst wissen.

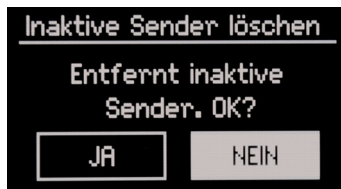

- > Kies in het menu de optie **Niet beschikbare zenders wissen**.
- > Kies bij de gestelde vraag **Ja** of **Nee** om de niet (meer) beschikbare zenders te wissen of niet.

9.3.6 Volgorde zenderlijst instellen

Afhankelijk van het aantal beschikbare gevonden zenders kan het zinvol zijn de sortering van de zenderlijst aan te passen.

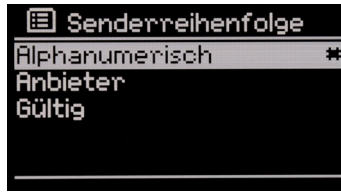

- > Kies in het menu de optie **Zenderlijstsortering**.
- > Kies de gewenste sortering en bevestig uw keuze.

9.3.7 DRC aanpassen

De hoogte van de datacompressie vermijdt dynamische fluctuaties en daarmee tevens volume fluctuaties.

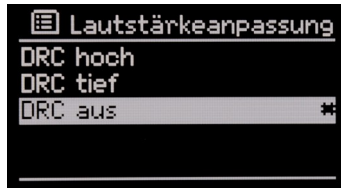

- > Kies in het menu de optie **Volumeaanpassing**.
- > Kies de gewenste instelling en bevestig uw keuze.

9.4 FM Radio

Raadpleeg hiervoor ook de paragraaf **Antenne ontvangst** in deze handleiding.

- > Om de **FM Modus** te kiezen drukt u op de **MODE knop** totdat het display het volgende weergeeft:



-
- > Met de **MENU knop** kunt u het FM Menu oproepen en instellingen aanpassen.

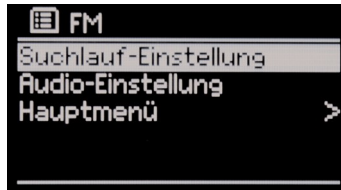

9.4.1 Zenders zoeken



- > Kies in her menu de optie **Zoekinstellingen**.
- > Kies nu of u ook naar zwakkere zenders wilt zoeken of alleen krachtige zenders en bevestig uw keuze.

9.4.2 Audio instellingen

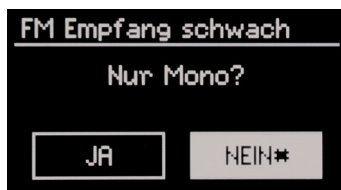

- > Kies in het menu de optie **Audio instellingen**.
- > Kies of u alleen naar mono zenders wilt zoeken of ook naar stereo zenders en bevestig uw keuze.

9.4.3 Zenders zoeken en weergeven



Frequentie gericht en handmatig instellen

- > Om de ontvangstfrequentie te wijzigen, gebruikt u de **Pijltoetsen (omhoog of omlaag)** op de afstandsbediening of de **SCROLL & SELECT Draaiknop** direct op het apparaat.

Op deze manier kunt u gericht een frequentie instellen (bijv. als deze van een bepaalde zender bij u bekend is) en deze gewenste zender ontvangen.



Indien de frequentie juist is ingesteld en sterk genoeg wordt in het display de naam van de zender weergegeven (indien beschikbaar).

Automatisch zenders zoeken

Naast de handmatige zoekfunctie naar frequenties, kunt u het apparaat ook automatisch naar beschikbare zenders laten zoeken. Hierbij worden de instellingen gebruikt die u heeft ingesteld onder zoekinstellingen en audio instellingen..

- > Druk op de **Scan knop** op de afstandsbediening.

Hiermee start u de automatische zoektocht naar beschikbare zenders. Indien een zender op basis van de gemaakte instellingen wordt gevonden, wordt de zoektocht gestopt en de gevonden zender weergegeven.

- > Druk nogmaals op de **Scan knop**, om automatisch naar de volgende beschikbare zender te zoeken.

9.4.4 Favorieten gebruiken

U heeft de mogelijkheid tot 10 willekeurige favoriete FM zenders op te slaan. Deze kunt u snel en eenvoudig benaderen via de nummerknoppen op de afstandsbediening.

Om een zender op te slaan, gaat u als volgt te werk:

- > Stel de gewenste zender in en speel deze af.
- > Druk en houd bijv. **Knop 4** op de afstandsbediening in, totdat de volgende melding op het display verschijnt:



Nu heeft u de actuele zender onder knop 4 opgeslagen.

Onderaan in het display verschijnt nu ook de melding **P 4**, en geeft daarmee aan dat deze zender onder knop 4 is opgeslagen en via deze knop kan worden gestart.



U kunt deze zender op elk willekeurig tijdstip starten door de betreffende knop **4** op de afstandsbediening in te drukken.

9.5 AUX ingang

U kunt audio van een extern apparaat (Bijv. MP3 speler, CD speler) via de luidsprekers van het apparaat weergeven.

- > Sluit een 3,5 mm mini-jack audio kabel aan op de audio uitgang van uw extern apparaat en verbindt deze met de **AUX IN** aansluiting op de achterzijde van het apparaat.
- > Om de **AUX ingang** te kiezen drukt u op de **MODE knop** totdat in het display het volgende verschijnt:



-
- > Om het volume optimaal in te stellen, stelt u het gewenste volume in op het apparaat als ook de aangesloten externe audiobron.



9.6 Bluetooth

De **DigitRadio 400** heeft een geïntegreerde Bluetooth module, om muziek vanaf een externe Bluetooth audiobron, draadloos op het apparaat weer te geven. Let er op dat Bluetooth een draadloze technologie is waarbij de apparaten tot een maximale afstand met elkaar verbonden kunnen blijven. Bij de **DigitRadio 400** is de reikwijdte via Bluetooth tot 10 meter (mede afhankelijk van omgevingsvariabelen en andere storende zenders).

- > Om de **Bluetooth Modus** te activeren, drukt u op de **MODE knop** totdat het volgende in het display verschijnt:



Nu is de Bluetooth modus geactiveerd en geeft het display het volgende weer:



9.6.1 Bluetooth verbinding maken

Nadat de Bluetooth Modus is ingeschakeld moet een verbinding realiseren met uw Bluetooth audiospeler.

Het knipperende **B** geeft aan dat het apparaat klaar is een verbinding op te bouwen (ook wel pairen genoemd).

- > Gebruik nu uw Bluetooth audiobron, smartphone of tablet om de verbinding te realiseren.

Omdat dit proces van apparaat tot apparaat kan verschillen, raadpleeg de handleiding van uw Bluetooth audiobron hoe u een Bluetooth verbinding kunt realiseren.

- > Activeer het zoeken naar Bluetooth apparaten in de nabije omgeving
- > Kies uit de gevonden apparaten **TechniSat DigitRadio 400**.
- > Indien u wordt gevraagd een pincode voor de verbinding in te geven, gebruik dan "0000".

Indien succesvol een verbinding is gerealiseerd, wordt **B** voortdurend weergegeven.

De DigitRadio 400 onthoudt de reeds gemaakte verbindingen. Daardoor is het niet nodig de apparaten hernieuwd te koppelen zoals hierboven beschreven. Schakel beide apparaten weer aan en de verbinding wordt automatisch weer gemaakt.

Indien dit onverhoopt niet het geval is, schakel dan de DigitRadio 400 in een andere weergave modus en kies vervolgens weer de Bluetooth Modus.

9.6.2 Verbinding verbreken

Indien u een bestaande Bluetooth verbinding wilt verbreken, kunt u dit doen op uw Bluetooth audiobron, smartphone of tablet.

Echter u kunt dit ook doen op uw **DigitRadio 400**.

- > Druk in de **Bluetooth Modus** op de **MENU knop**. U ziet nu het Bluetooth menu:



- > Kies de optie **BT disconnect** en aansluitend **Ja** of **Nee**.



De verbinding/koppeling is nu verbroken.

9.7 Systeem instellingen

In het menu **Systeeminstellingen** kunt u verschillende instellingen wijzigen. Tevens kunt u de tijdens de wizard gemaakte instellingen wijzigen.

- > Om de instellingen te kunnen wijzigen drukt u op de **MENU knop** op de afstandsbediening of het apparaat.
- > Kies nu de optie **Hoofdmenu**.
- > Druk op de **OK knop** of druk op de **SCROLL & SELECT Draaiknop** om een optie verder in het menu te gaan.
- > Kies de optie **Systeeminstellingen**.

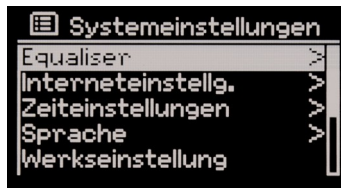

9.7.1 Equalizer

In dit menu item kunt u kiezen uit verschillende vooraf gedefinieerde geluidsprofielen of een eigen geluidsprofiel instellen.

- > Kies de gewenste instelling om deze te activeren.



Bij de optie **Mijn EQ instellingen** kunt geheel eigen instellingen aangeven.



- > Kies de gewenste toonsoort om deze te veranderen.

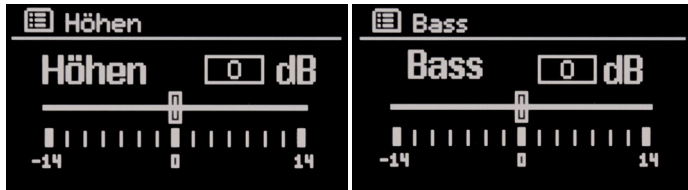

- > Verander de waarden naar het gewenste niveau
- > Druk op de **OK knop**, om de gemaakte instelling op te slaan en deze optie te verlaten.
- > Druk op de **BACK knop** op het apparaat om een stap in het menu terug te gaan en de overige instellingen aan te passen.

9.7.2 Internet instellingen

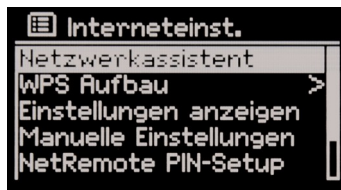

Bij deze optie kunt u de netwerkinstellingen veranderen of de actuele instellingen te bekijken.

9.7.2.1 Netwerk assistent / wizard

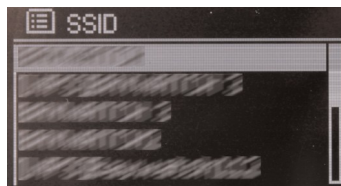

Via deze optie start u de **Netwerk assistent / wizard**.

Deze optie leidt u door de noodzakelijke instellingen voor het realiseren van een (draadloze) netwerk verbinding, vergelijkbaar met de algemene installatiewizard.

9.7.2.2 WPS functie

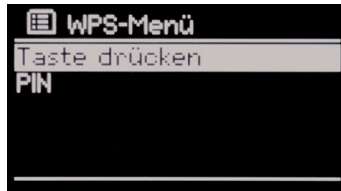

U kunt de DigitRadio 400 snel en eenvoudig draadloos verbinden dankzij de WPS functie.

- > Kies in deze optie de manier uit om te verbinden en volg de aanwijzingen op het display:



9.7.2.3 Instellingen weergeven

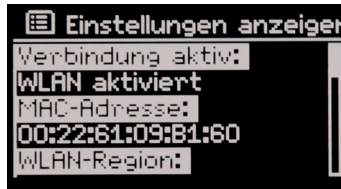

In dit menu kunt u informatie over uw apparaat en de actuele draadloze verbinding weergeven. Dit kan belangrijke informatie zijn als er problemen met de draadloze verbinding zijn. Ook handige informatie om bij de hand te hebben als u telefonisch contact met onze telefonische helpdesk wilt opnemen.

9.7.2.4 Handmatige instelling

Indien het noodzakelijk is het netwerk handmatig in te stellen, bijv. doordat het SSID niet zichtbaar is, kunt u deze optie kiezen. Hier kunt u stap voor stap de noodzakelijke instellingen handmatig ingeven.

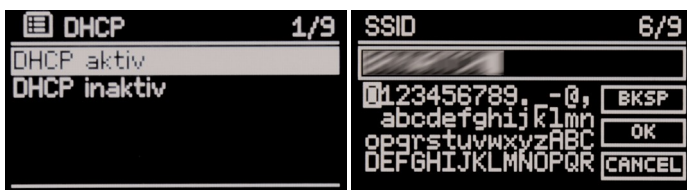

9.7.2.5 NetRemote PIN Setup

Indien u de **MyDigitRadio App** wilt gebruiken, kan het noodzakelijk zijn de verbinding met uw DigitRadio 400 te beschermen met een PIN code.

- > Gebruik de **PIJltoetsen** of de **SCROLL & SELECT Draaiknop**, en de **OK knop** of door te drukken op de **SCROLL & SELECT Draaiknop** om een **PINcode** in te geven en vast te leggen.

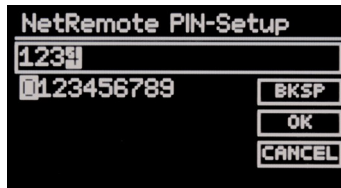

De standaard pincode is "1234".

Dezelfde pincode moet ook ingegeven worden in de **MyDigitRadio App**.

9.7.2.6 Netwerk profiel

Verschillende netwerkinstellingen worden door het apparaat in verschillende profielen opgeslagen. Indien een netwerkprofiel niet meer wordt gebruikt kunt u deze via het menu wissen.

- > Kies het gewenste profiel in de lijst met profielen en wis deze door op de **OK knop** of de **SCROLL & SELECT Draaiknop** te drukken.

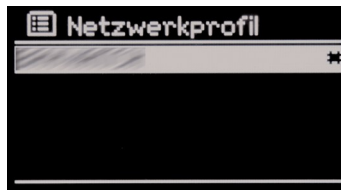

9.7.2.7 W-LAN verbinding in Stand-by



Hier kunt u instellen of de draadloze verbinding (W-LAN) ook gehandhaafd moet worden als het apparaat in stand-by is. Hierdoor is de internetverbinding beschikbaar als u bijv. bij de wekkerfunctie een internetradio zender als wekstation hebt gekozen. Ook is alleen in dit geval het inschakelen van het apparaat via de **MyDigitRadio App** mogelijk.

9.7.3 Tijd instellingen

In dit menu kunt u diverse datum en tijd instellingen voornemen. Alle begininstellingen die met de Setup assistent (wizard) zijn gemaakt kunnen hier gewijzigd worden.

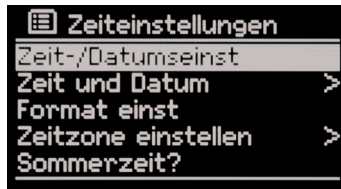

9.7.3.1 Datum en tijd instellen

Hier kunt u de actuele datum en tijd instellen.

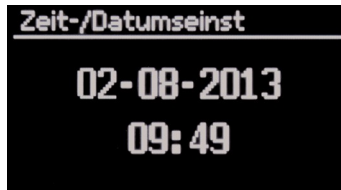

- > Gebruik de **Pijltoetsen Rechts** en **Links** of druk op de **SCROLL & SELECT Draaiknop** om te wisselen tussen **Dag, Maand, Jaar, Uur** en **Minuten**.

De gekozen instelling begint te knipperen.

- > Gebruik de **Pijltoetsen Omhoog** en **Omlaag**, of draai aan de **SCROLL & SELECT Draaiknop** om de waarden te veranderen.

9.7.3.2 Datum en tijd

Kies op welke manier u de datum en tijd automatisch up to date wilt houden..

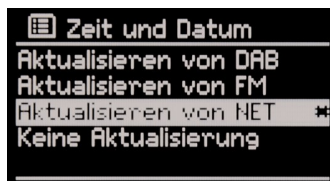

9.7.3.3 Formatering instellen

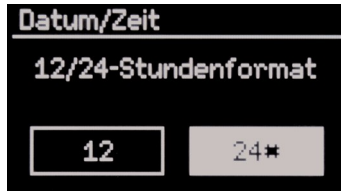

Kies hier hoe de tijd moet worden weergegeven.

> Kies tussen **12** of **24 uurs** weergave.

9.7.3.4 Tijdzone instellen

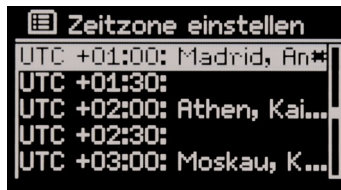

Stel hier de tijdzone in waarin u zich bevindt. Op deze manier bent u er zeker van dat de datum en tijd correct worden weergegeven.

9.7.3.5 Zomertijd

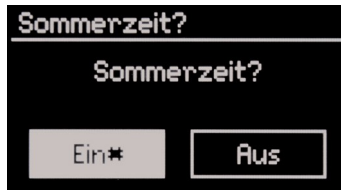

Leg hier vast of het apparaat zich automatisch aan de zomertijd moet aanpassen.

9.7.4 Taal

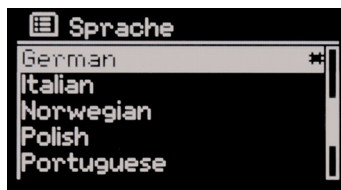

Kies hier de gewenste taal waarin u het apparaat wilt bedienen.

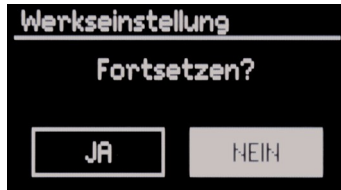

Indien u het apparaat terugzet naar de fabrieksinstellingen worden alle eerder gemaakte instellingen gewist!

Indien u na het terugzetten naar de fabrieksinstellingen de DigitRadio 400 opnieuw start, zal de inrichtingsassistent (wizard) opnieuw worden weergegeven.

9.7.5 Software Update

De DigitRadio 400 kan met een software update actueel worden gehouden en de functionaliteit verbeteren of nieuwe functies toevoegen. Om deze functie te gebruiken moet het apparaat met het internet verbonden zijn!

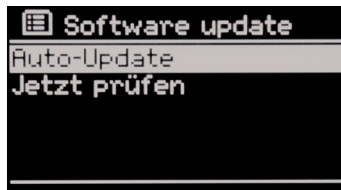

Bij deze optie kunt u kiezen handmatig of automatisch naar de nieuwste software voor uw apparaat te zoeken en installeren.

Nu checken

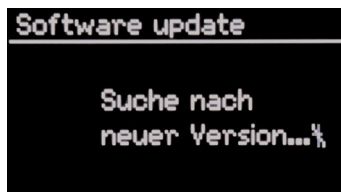

Indien de optie 'Nu checken' kiest zal direct naar een beschikbare software update worden gezocht.

Auto Update



Hier stelt u in of het apparaat automatisch en regelmatig naar nieuwe software versies moet zoeken.



Tijdens de Update mag de stroomtoevoer niet worden onderbroken. Indien dit wel gebeurt, kan het apparaat blijvende schade ondervinden!

9.7.6 Info



Bij deze functie kunt u verschillende informatie oproepen betreffende uw DigitRadio 400. Indien u telefonisch contact moet opnemen met onze helpdesk, houd dan deze informatie bij de hand.

9.7.7 Achtergrondverlichting

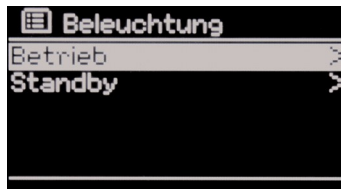

Hier kunt u de helderheid van de achtergrondverlichting van het display in verschillende gebruikstoestanden (in werking of stand-by) instellen. U kunt kiezen tussen **Uit**, **Hoog** en **Laag**.



9.8 Wekker en sluimeren

9.8.1 Sluimer functie



Gebruik de sluimerfunctie om voor een ingestelde tijd audio weer te geven, waarbij na afloop van de ingestelde tijd het apparaat zichzelf automatisch uitschakelt.



- > Om de sluimertijd in te stellen gebruikt u de **Pijltoetsen Omhoog** en **Omlaag** of de **SCROLL & SELECT Draaiknop**. Hierbij kunt u kiezen tussen **Uit**, **15**, **30**, **45** en **60** Minuten.

9.8.2 Wekker



U kunt de DigitRadio 400 als wekker gebruiken, waarbij de beschikking heeft over 2 apart in te stellen wektijden.

Als voorbeeld gebruiken we hier het instellen van **Wekker 1**. Deze manier is voor **Wekker 2** uiteraard hetzelfde.

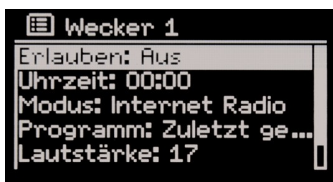

Toestaan



Bij de optie **Toestaan** heeft u verschillende opties om vast te leggen wanneer de wekker actief moet zijn. Hierdoor is het niet noodzakelijk dagelijks de wekker instellingen te veranderen.

U heeft de keuze uit:

- **Dagelijks** Elke dag op dezelfde ingestelde tijd gewekt worden
- **Enmalig** Eenmalig gewekt worden op een bepaalde tijd
- **Weekend** Alleen zaterdag en zondag gewekt worden
- **Werkdagen** Van maandag tot en met vrijdag gewekt worden

Wektijd

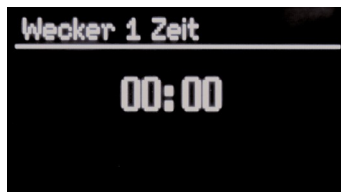

Stel hier de gewenste wektijd in.

> Gebruik de **Pijltoetsen Links** en **Rechts** of de **SCROLL & SELECT Draaiknop** om tussen uren en minuten te wisselen.

De gewenste insteltijd knippert.

> Gebruik de **Pijltoetsen Omhoog** en **Omlaag**, of draai aan de **SCROLL & SELECT Draaiknop** om de waarden te veranderen.

Modus

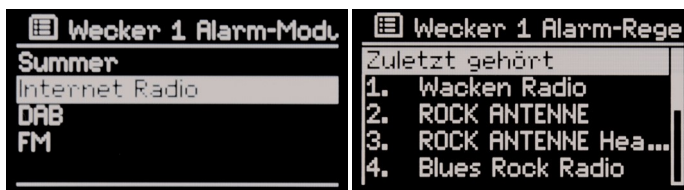

Hier kiest u de gewenste wijze waarop u gewekt wilt worden.

U heeft de keuze uit Summer (vast geluid), of een van de beschikbare audiobronnen, waarbij u een eigen zender kunt kiezen.

Wekker volume



Hier bepaalt u het volume van de wekker.

- > Gebruik hiervoor de **Pijltoetsen Omhoog** en **Omlaag** of de **SCROLL & SELECT Draaiknop** op het apparaat.

Het volume worden bij het aflopen van de wekker langzaam verhoogt totdat het ingestelde maximale volume wordt bereikt.

Opslaan

- > Om uw instellingen op te slaan kiest u met de **Pijltoetsen** op de afstandsbediening of de **SCROLL & SELECT Draaiknop** de optie **Opslaan** en bevestig uw keuze. Alle gemaakte wekkerinstellingen worden nu opgeslagen. In het display verschijnt de melding:



Weergave wekker in het display

Indien bijv. wekker 1 is ingesteld en geactiveerd verschijnt in het display:



Dit geeft aan dat deze wekkertijd actief is.

Snooze / Sluimer

Om de wekker bij het luiden, tijdelijk te onderbreken, drukt u op de **SNOOZE knop**.

- > Deze heeft u tot uw beschikking op de **Afstandsbediening**.
- > Maar u kunt ook de **SCROLL & SELECT Draaiknop** op het apparaat indrukken om de Snooze functie te activeren.

De Snooze tijd is standaard ingesteld op 5 Minuten sluimeren.

- > Druk meermaals op de **SNOOZE knop** om de sluimertijd naar wens te wijzigen.

10 Apparaat reinigen

Stroomstoot!

Om het gevaar van een elektrische schok te vermijden, mag u het apparaat niet met een natte doek of onder stromend water reinigen. Voordat u begint met reinigen eerst de stekker uit het stopcontact halen.

LET OP!

U mag geen schuursponsjes, schuurmiddel of oplosmiddelen zoals alcohol of benzine gebruiken.

- > Reinig de behuizing van het apparaat uitsluitend met een zachte, met water licht bevochtigde doek.

11 Foutmeldingen

11.1 Problemen met de ontvangst

Symptoom	Mogelijke oorzaak/oplossing
Er worden geen radio zenders ontvangen	Het apparaat bevindt zich niet in de Radio-Modus. Druk de knop Mode .
Er worden geen DAB zenders ontvangen.	Controleer of DAB ontvangst in uw regio mogelijk is. Positioneer de antenne opnieuw. Probeer andere zenders te ontvangen.
Het geluid is zwak of van slechte kwaliteit.	Andere apparaten zoals TV's storen de ontvangst. Zet het apparaat op een andere plek.
	De antenne is niet in z'n geheel uitgetrokken of gericht. Trek de antenne in z'n geheel uit. Draai de antenne om de ontvangst te verbeteren.

11.2 Problemen met het apparaat

Symptoom	Mogelijke oorzaak/oplossing
Apparaat kan niet worden ingeschakeld.	Controleer of de stekker juist is aangesloten en ingestoken.
Er is geen geluid te horen.	Verhoog het volume. Trek de hoofdtelefoon stekker uit het apparaat, als u via de luidspreker wilt luisteren. Mogelijkerwijs is de verkeerde geluidsbron gekozen.
Er is een ruis op de ontvangst.	In de nabijheid van het apparaat zendt een mobiele telefoon of ander apparaat storende frequenties uit. Verwijder de mobiele telefoon of het apparaat van elkaar.
Er zijn storingen in de bediening of vreemde geluiden of een verstoorde display weergave te zien of horen.	Elektronische onderdelen van het apparaat zijn verstoord. Trek de stekker uit het stopcontact en laat het apparaat 10 seconden rusten. Sluit daarna het apparaat weer aan.
Het display gaat niet aan.	Schakel het apparaat uit en trek de stekker uit. Steek de stekker weer in en schakel het apparaat aan. Controleer de helderheidsinstelling van het display.

11.3 Problemen met draadloos netwerk

Mogelijke oorzaken / oplossing
Controleer of een PC toegang tot internet heeft en websites kan openen.
Controleer of een er DHCP server beschikbaar is (raadpleeg daarvoor de handleiding van uw router / access point). U heeft een dergelijke server nodig om het thuisnetwerk in te richten.
Alternatief kunt u handmatig een statisch IP adres vergeven. Op deze manier kunt u tevens uw thuisnetwerk inrichten.
Controleer de Firewall instellingen van uw router. Uw apparaat heeft toegang nodig tot UDP en de TCP poorten 80, 554, 1755, 5000 en 7070. raadpleeg daarvoor de handleiding van uw router / access point)
Geef het MAC adres van de radio vrij in uw router. Het MAC adres van uw radio vindt u onder het menu item overige instellingen, Internet instellingen, huidige Netwerkinstellingen

Indien de netwerkverbinding juist functioneert, maar bepaalde zenders niet worden weergegeven:

Mogelijke oorzaken / oplossing
1. De gewenste zender bevindt zich in een andere tijdzone en zendt wellicht op het inschakelde uur niet uit!
2. De zender heeft het maximale aantal gelijktijdige luisteraars bereikt.
3. De zender bestaat niet meer.
4. De link naar de zender heeft zich gewijzigd en is nog niet geüpdatet in de zenderlijst.
5. De internetverbinding met de gewenste zender is mogelijk niet snel genoeg, omdat de bandbreedte in het land van de zender onvoldoende is. Probeer in een dergelijk geval de zender via een PC te beluisteren, om de mogelijke fout te ontdekken.

11.4 Problemen met de afstandsbediening

Symptoom	Mogelijke oorzaak/oplossing
De afstandsbediening functioneert niet.	<ul style="list-style-type: none">- Controleer of de batterijen juist zijn geplaatst. Batterijen mogelijk te zwak, verwissel de batterijen- Infrarood verbinding is onderbroken. Verwijder objecten die zich mogelijkerwijs voor de infrarood ontvanger op het apparaat bevinden en het signaal blokkeren.- Afstand te groot. Maximale afstand is ongeveer 6 Meter.

Afmetingen apparaat (Breedte x Hoogte x Diepte)	250mm x 137 mm x 140 mm
Gewicht:	ca. 2,0 kg
Spanning:	230V AC, 50Hz
Vermogen:	7W RMS
Omgevingsvariablen:	+5 °C tot +35 °C 5 % tot 90 % relatieve luchtvochtigheid (geen condensvorming)
WiFi/W-LAN:	IEEE 802.11b en IEEE 802.11g
W-LAN versleuteling:	WEP, WPA, WPA2
Analoge ontvangstfrequenties: Digital Band III frequenties	FM 87,5–108 MHz DAB 174–240 MHz
Antenne:	DAB/FM telescoopantenne
Batterijen afstandsbediening:	AAA
Audio ingang	3,5 mm, 32 Ohm

Technische veranderingen en fouten onder voorbehoud. De afmetingen zijn niet exact.

Uw apparaat heeft het CE-keurmerk en vervult alle benodigde EU normen
Veranderingen en drukfouten onder voorbehoud. Stand 08/13
Kopiëren en verveelvoudigen uitsluitend na toestemming van de uitgever.
TechniSat en DigitRadio 500 zijn geregistreerd merknamen van:

TechniSat Digital GmbH
Postbus 560
54541 Daun – Duitsland
www.technisat.de

Technische Helpdesk
Ma. - Za. 8:00 - 20:00
+49 (0)3925/9220 1800

LET OP !

Mocht zich een probleem met dit apparaat voordoen,
wendt u zich dan eerst aan onze technische helpdesk.